



locktec



kunststoffummantelt, wie angegossen
"Mechanically Overmolded" Connectors

locktec

23

intercontec
infinite connections



Spitzentechnologie aus Deutschland High-tech made in Germany

Unsere Firmenphilosophie basiert auf dem Grundsatz, überlegene Signal-, Feldbus- und Leistungssteckverbinder mit ihren unendlichen Einsatzmöglichkeiten zu entwickeln und zu fertigen.

Mit Know-How und Marktkompetenz stellen wir Standards in Frage und suchen mit dem richtigen Gespür für die Steckverbindertechnologie von Morgen leidenschaftlich marktorientierte Lösungen.

Dabei schaffen wir Steckverbinder mit präzise durchdachtem Konstruktionsprinzip und einfachster, sicherer Verarbeitbarkeit in der Konfektionierung.

Auf Kundenbedürfnisse einzugehen, optimale Applikationen zu erarbeiten und kompetent anwendungsbezogene Gesamtlösungen schnell zur Marktreife zu bringen, sind die entscheidenden Stärken der Intercontec Firmengruppe.

Die Komponentenproduktion, Endmontage und die Konfektionierung zu fertigen Kabel-Stecker-Baugruppen erfolgt ausschliesslich durch die Intercontec Firmengruppe sowie bei unseren zertifizierten Partnern in Deutschland.

It is our corporate mission to develop superior signal, fieldbus and power connectors for a wide range of applications.

With know-how and market expertise we challenge existing standards. We take a visionary approach to determine the connector technology of the future to provide our customers with innovative and market-oriented solutions.

Our connectors follow highly sophisticated engineering principles safeguarding an extremely easy and efficient assembly process.

By elaborating highly user-friendly optimum system solutions which are brought to the market in a very short time we quickly respond to our customers' needs. This is the key strength of the Intercontec Group.

Production of parts, final assembly and transformation into cable-plug-assemblies is done exclusively by the Intercontec Group as well as our certified partners in Germany.

Kombination Steckverbinder *locktec* Serie 923 mit Serie 623

Combination of series 923 and 623 connectors
locktec

Kupplung mit Stiften und klappbarem Flansch

extension with pins and hinged flange

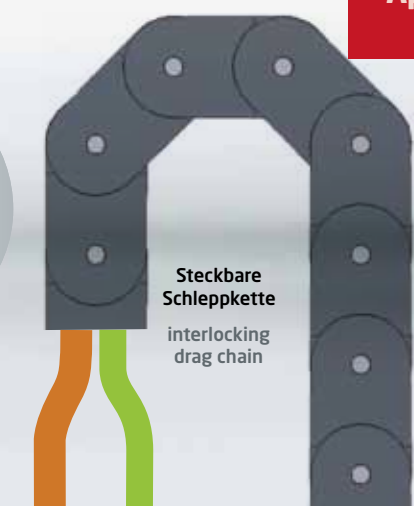

Steckbare Schleppkette
interlocking drag chain

Steuer-/Signalleitung
signal cable

Leistungsleitung
power cable



Stecker mit Buchsen
plug with sockets



Kupplung mit Stiften
extension with pins

Durchführung mit Buchsen
bulkhead connector with sockets

Durchführung mit Buchsen
bulkhead connector with sockets

Kupplung mit Stiften
extension with pins

Drive/
Elektronik

Winkleinbaudose mit Stiften
angled receptacle with pins

Einbaudose mit Stiften
receptacle with pins

Stecker mit Buchsen
plug with sockets

Motor/
Verbraucher/
Consumer

Stecker mit Buchsen
plug with sockets

Kupplung mit Stiften
extension with pins

Inhaltsverzeichnis		Table of Contents	
Seite	Page	Inhalt	Content
	3	Anwendungsbeispiel	Application Set-Up
	4 - 5	Kombinationsübersicht	Combinations Overview
	6 - 7	Einsatz	Applications
	8 - 11	locktec ... wie angegossen	locktec... fits like a glove
	12 - 15	Technische Daten	Technical Data
	16 - 21	Stecker und Kupplungen 623	Plugs and Extensions 623
	22 - 23	Stecker 923	Plugs 923
	24 - 25	Kupplungen 923	Extensions 923
	26	Verpackung	Packaging
	27	Zubehör	Accessories
	28 - 32	Crimpwerkzeuge	Crimp Tools
	33	Montagewerkzeuge	Assembly Tools
	34	Sonderteile	Customized Parts
	35	Begriffserklärungen	Terms and Definitions
	36 - 37	Tabellen	Tables
	38	Glossar	Glossary
	39	Notizen	Notes

Stecker S. 16
Plugs p. 16

Kupplungen S. 16
Extensions p. 16



Isolierkörper
Insulation inserts

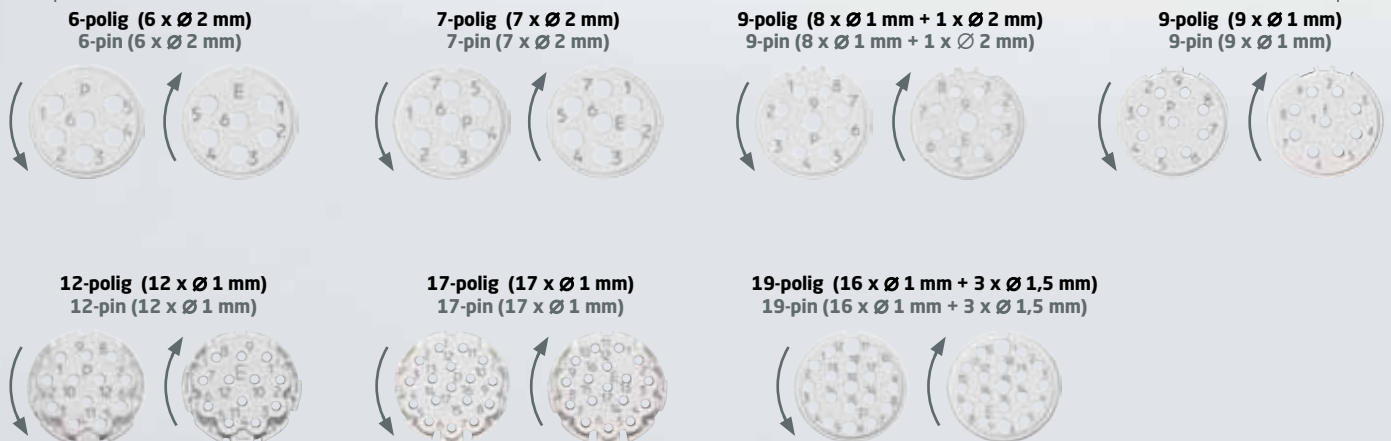

Bandkontaktstifte und -buchsen in Crimpausführung
gedrehte Kontakte in Crimp- oder Lötanschluss

bandoleer contact pins and sockets with crimp connection
turned contacts with crimp or solder connection

1. Alle in diesem Katalog enthaltenen Angaben und Abbildungen sind unverbindlich, besonders in Bezug auf Ausführung, Größe und Farbe der Produkte. Intercontec behält sich Änderungen an Design und technischer Ausstattung der Produkte vor.

2. Die Eigentums- und Urheberrechte an allen Abbildungen, Zeichnungen und sonstigen Unterlagen stehen ausschließlich Intercontec zu. Dies gilt insbesondere für als *vertraulich* gekennzeichnete Unterlagen. Eine Weitergabe an Dritte bedarf der ausdrücklichen schriftlichen Zustimmung seitens Intercontec.

3. Soweit dies im Einzelfall angemessen und zumutbar ist, behält sich Intercontec das Recht vor, auch nach Eingang einer Bestellung und/oder Auftragsannahme Änderungen vorzunehmen, die der technischen Optimierung von Produkten dienen.

Stecker S. 22
Plugs p. 22

Kupplungen S. 24
Extensions p. 24

SPEEDEC®

SPEEDEC®



Isolierkörper
Insulation inserts

6-polig
[6 x Ø 2 mm (5+PE)]
6-pin
[6 x Ø 2 mm (5+PE)]



8-polig [4 x Ø 2 mm
(3 + PE) + 4 x Ø 1 mm]
8-pin [4 x Ø 2 mm
(3 + PE) + 4 x Ø 1 mm]



9-polig [4 x Ø 2 mm
(3+PE) + 5 x Ø 1 mm]
9-pin [4 x Ø 2 mm
(3+PE) + 5 x Ø 1 mm]



6-polig
[6 x Ø 2 mm (5+PE)]
6-pin
[6 x Ø 2 mm (5+PE)]



8-polig [4 x Ø 2 mm
(3 + PE) + 4 x Ø 1 mm]
8-pin [4 x Ø 2 mm
(3 + PE) + 4 x Ø 1 mm]



9-polig [4 x Ø 2 mm
(3+PE) + 5 x Ø 1 mm]
9-pin [4 x Ø 2 mm
(3+PE) + 5 x Ø 1 mm]



Bandkontaktbuchsen und gedrehte Kontaktbuchsen in Crimpausführung
bandoleer and turned contact sockets with crimp connection

gedrehte Kontaktstifte Ø 1 mm und Ø 2 mm in Crimpausführung
Bandkontaktstifte Ø 1 mm in Crimpausführung
turned contact pins Ø 1 mm and Ø 2 mm with crimp connection
bandoleer contact pins Ø 1 mm with crimp connection

1. All information and figures in the catalogue are non-obligatory regarding design, size and color of products in particular. Intercontec reserves the right to change the design and technical features of the products.

2. Copyright and right of ownership in and to all figures, drawings and other documents shall remain with Intercontec. This is particularly applicable to documents marked as *confidential*. Sharing of data with third parties requires prior consent in writing from Intercontec.

3. In individual cases Intercontec reserves the right to any changes contributing to the technical improvement of the products as appropriate and reasonable also after receipt and acceptance of orders.



Unendlich viele Einsatzmöglichkeiten



Entwicklung Development



Die eigene 3D-Konstruktionsabteilung ist der Schlüssel zu einer erfolgreichen, applikationsnahen Entwicklung von Steckverbindern. Our own 3D engineering department is the key to a successful, application oriented development of connectors.

Modernster Muster- und Prototypenbau State-of-the-art Prototyping



Eigener großer Maschinenpark zur kompletten Fertigung unserer Muster und Prototypen. Intercontec's large machine park for prototype manufacturing.

Automatisierte Stecker- montage Automated Connector Assembly



Automatisierte Montagelinien zur prozesssicheren Fertigung unserer Bauteile und Komponenten. Automated production lines ensure reliable processing of our components and subassemblies.

Eigene Kabelkonfektion In-House Cable Assembly



Fertig konfektionierte Baugruppen, maschinell gefertigt, 100% geprüft. Completely assembled components, automated production, 100% tested.



Unlimited Range of Applications



Eigenes Prüflabor
In-House Test Laboratory

Bauteilvermessung, Werkstoffprüfung
Component Measuring, Material Testing

Weltweiter Vertrieb
International Distribution

Unendliche Verbindungen
Infinite Connections

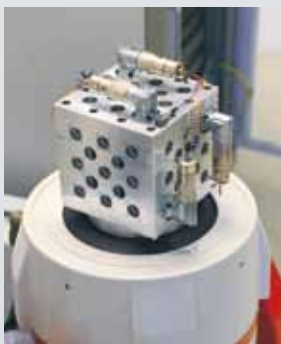

Qualifizierung unserer Produkte für 100% Qualität und Normenkonformität. Qualification of our products to deliver 100% quality and standard conformity.



Bauteilvermessung und Fertigungskontrolle mit Computertomographen. Component measuring and production control with computer tomography.



Große Lagerkapazität, organisiertes Ersatzteilmanagement für weltweite Just-In-Time-Lieferung. High warehouse capacity, organized part management with worldwide just-in-time delivery.



Für jeden Einsatzzweck die richtige Steckverbindung: modular - zuverlässig - innovativ. The suitable connector for every application: modular - dependable - innovative.

locktec

... wie angegossen



Wo Standards aufhören, fangen Maßstäbe an.

1. Schritt: Innenleben und Gehäuse zusammenfügen

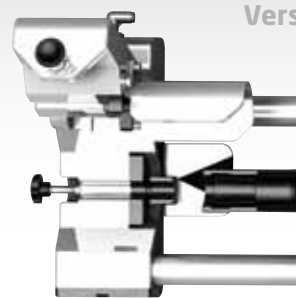

2. Schritt: Hülle mit Gehäuse endgültig verbinden



Mit nur
1 Klick
wird der Steck-
vers

Manipulationssicher „ganz anders“

- ☞ Konfektionierbar ohne Vergießen
- ☞ Öffnen des Stecker-Gehäuses führt zur Zerstörung
- ☞ Robustes Metallgehäuse innen, voll EMV geschirmt
- ☞ Schutzart IP 66/67
- ☞ Individuelle Beschriftung und Farbgebung



Schließen mit pneumatischer Presse



Der neue Maßstab von Intercontec:

locktec - der frei konfektionierbare Steckverbinder

locktec ist die Lösung für immer. Der vollkommene Zusammenschluss aus Gehäuse plus Ummantelung ist nach der unkomplizierten **locktec**-Montage untrennbar miteinander verbunden, es sei denn, man bricht und zerstört ihn.

Schaffen Sie sich die gewünschte Manipulationssicherheit einfach selbst, die sonst nur ein aufwendiges Umspritzungsverfahren ermöglicht. Ganz gleich ob mit einem Standard-Schraubgewinde oder mit dem patentierten **SPEEDEC**® Fast-Lock-System. Sie können mühelos beide Varianten konfektionieren - wie angegossen.

locktec

... fits like a glove



Where standards end, benchmarks begin.

Step 1: Pre-assembled cable and connector housing are joined

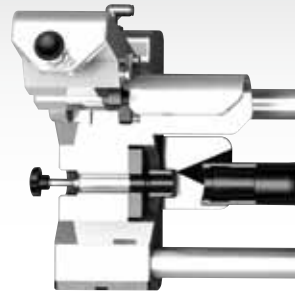





Step 2: Sleeve and housing are joined permanently



With only
1 click
the connector
seals

Manipulation Proof „totally different“

-  Free assembly without overmold
-  Opening the connector housing results in destruction
-  Robust metal housing inside, fully EMC-shielded
-  IP Class 66/67
-  Individual labeling and coloring possible



Assembly with pneumatic press



The new benchmark set by Intercontec: **locktec** - “mechanically overmolded”

locktec is the solution for eternity. The perfect union of connector housing and plastic shell is united inseparably after the uncomplicated **locktec**-assembly.

Separation means destruction. Create safety against manipulation yourself - without expensive overmold processes. Regardless of whether the standard threaded coupling nut or the patented **SPEEDEC**[®] Fast-Lock-System is used, you can assemble both versions effortlessly, they fit like a glove.



DIN EN ISO 9001:2000

Qualität

Das bewährte Qualitätssicherungssystem nach DIN EN ISO 9001:2000 gibt Anwendern weltweit die Sicherheit normenkonformer Qualität.

Intercontec zertifiziert laufend seine Steckverbinder nach UL / CSA (File No. E 247738) und VDE.

Die Qualifizierungen zur Zulassung gemäß diesen nationalen und internationalen Standards erfolgen im eigenen Testlabor in Niederwinkling.

Sehr hohe, spezielle Intercontec Anforderungen, welche in vielen Punkten die der nationalen und internationalen Normen übersteigen, werden in eigenen Hausnormen festgelegt, dokumentiert und in Form von Typprüfungen im Intercontec Labor aufwendigen und einsatznahen Prüfungen unterzogen.

Der hohe Automatisierungsgrad bei der Steckermontage stellt zudem durch die automatischen, Serienfertigung begleitenden Kontrollen höchste Prozesssicherheit und nahezu 100 % Qualität (< 100 ppm) sicher.

Unsere 100 % Crimp- und Auszugskraft geprüfte, maschinelle Verarbeitung unserer Kontakte an Crimpautomaten wird regelmäßig durch fertigungsbegleitende, mikroskopische Schliffbildprüfungen und lebensdauerrelevante Steckzyklentests ergänzt.

Fertigungsbegleitende 100 % Kontrolle in Form von IP Schutzart-, Belegungs-, Durchgangs- und Steckprüfungen garantieren zudem die optimale Güte unserer Kabelbaugruppen.

Quality

The quality management system according to DIN EN ISO 9001:2000 provides standard conforming quality for users worldwide.

Intercontec connectors are being continuously certified according to UL / CSA (File No. E 247738) and VDE.

Qualifications for certifications according to these national and international standards are being performed at the in-house test laboratory in Niederwinkling.

Very high, special Intercontec demands, which surpass national and international standards in many regards are set in specific company standards, documented and verified with real life tests in the Intercontec laboratory. The high automation level of the connector assembly with real-time control during production provides highest process liability and optimum quality.

All contacts that are processed with a crimp machine are 100 % extraction force and crimp quality tested. In regular intervals microscopic micro-section tests and mating cycle tests are conducted.

Integrated real-time controls during production in terms of IP protection, pin configuration, continuity and mating tests guarantee optimum performance of our cable assemblies.

DIN 40050

IP 66/67

IP-Schutzart nach DIN 40050

Alle Intercontec - Steckverbinder erfüllen - soweit nicht ausdrücklich anders angegeben - die Schutzart IP 66/67 (gemäß IEC 60529). Steckverbinder müssen gemäß der Bauartvorschrift gegen funktionsbeeinträchtigende Umgebungseinflüsse (Staub, Feuchtigkeit, etc.) geschützt sein. Die Schutzart wird nach Norm mit zwei Kennziffern definiert.

(siehe Tabellenanhang)

IP Protection Rating according to DIN 40050

All Intercontec connectors are IP67 rated (per IEC60529) unless specifically stated otherwise. According to the design specification connectors have to be protected against environmental influences that limit the performance (dust, humidity, cleaning solvents, etc.)

(see tables in the appendix)

DIN EN ISO 60512

Schirmung und Elektromagnetische Verträglichkeit (EMV)

Die Intercontec Schirmung liegt koaxial über 360° am Gehäuse an und stellt so eine optimale elektromagnetische Verträglichkeit sicher. Gemäß den gesetzlichen Bestimmungen über die elektromagnetische Verträglichkeit müssen Geräte so beschaffen sein, dass

1. die Erzeugung elektromagnetischer Störungen soweit begrenzt wird, dass ein bestimmungsgemäßer Betrieb möglich ist.
2. Geräte eine angemessene Festigkeit gegen elektromagnetische Störungen aufweisen, so dass ein bestimmungsgemäßer Betrieb möglich ist.

Strombelastbarkeit

Alle Angaben über die Strombelastbarkeit wurden im Intercontec Labor konform zur DIN EN 60512 ermittelt. Dabei wird ein Strombelastbarkeitsdiagramm (Deratingkurve) erstellt, das zeigt, welcher Strom dauernd und gleichzeitig über alle Kontakte fließen darf.

Hierzu ist die DIN EN 60512 heranzuziehen.

Die Grenztemperatur ergibt sich durch die thermischen Eigenschaften der Kontakt- und Isolierwerkstoffe. Die Summe aus der Umgebungstemperatur und der durch die Strombelastung hervorgerufenen Temperaturerhöhung darf die Grenztemperatur des Steckverbinders nicht überschreiten.

Die Strombelastbarkeit ist kein konstanter Wert, sondern sinkt mit steigender Umgebungstemperatur.

Shielding and Electromagnetic Compatibility (EMC)

The Intercontec shielding rests on the housing coaxially 360° which provides optimum electromagnetic compatibility. According to legal EMC regulations devices must fulfill the following standards:

1. Electromagnetic interference must be limited to the degree that the intended operation is possible.
2. Devices must provide an appropriate resistance against electromagnetic interference to ensure the intended operation is possible.

Current Carrying Capacity

All specifications regarding electric current carrying capacity were determined in the Intercontec laboratory according to DIN EN 60512. In this process a current carrying capacity diagram (derating curve) is created, which shows the maximum continuous current flowing through all contacts simultaneously.

The upper temperature limit is defined by the thermal characteristics of contact and insulation material. The sum of ambient temperature and the temperature rise caused by the operating current must not exceed the temperature limit of the connector.

The current carrying capacity is not a constant value, but decreases with rising ambient temperature.

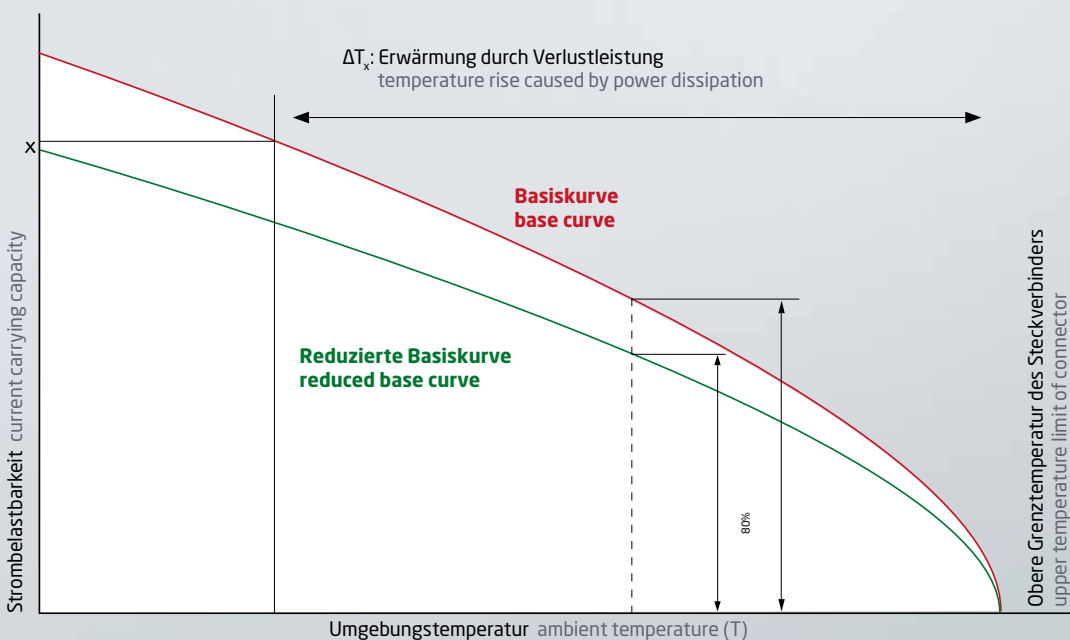

Verwendete Werkstoffe		
Gehäuse	Messing vernickelt, Zinkdruckguss vernickelt, Kunststoff	Je nach Einsatzgebiet wird für die Metallgehäuse Messing oder Zinkdruckguss eingesetzt. Bei großen Stückzahlen wird in den meisten Fällen Zinkdruckguss verwendet. Bei runden Teilen kommt vorrangig Messing zum Einsatz. Zur Gewichtsreduktion werden Kunststoffummantelungen auf volumenreduzierten Metallgehäusen verwendet.
Überwurfmutter	Messing vernickelt, Zinkdruckguss vernickelt	
Isolierkörper	PA/PBT, UL 94/V0	Für Isolierkörper bei Steckverbindern werden vorrangig PBT und hochwertige PA-Varianten eingesetzt, die besonders für hochbeanspruchte technische Spritzgussteile geeignet sind. Der Kunststoff hat sehr gute chemische, elektrische und mechanische Eigenschaften.
Kontakte	Messing vergoldet	Die Eigenschaften der Kontakte werden weitgehend von den eingesetzten Werkstoffen bestimmt. Entscheidende Merkmale sind u.a. <ul style="list-style-type: none"> ▶ Festigkeit bzw. Federeigenschaften ▶ Elektrische Leitfähigkeit ▶ Max. Einsatztemperatur ▶ Verformbarkeit
Dichtungen	FPM/HNBR EPDM	Um den industriellen Anforderungen an die Beständigkeit gegen Öl, Fett, Lösungsmittel sowie Säuren, Laugen, Chemikalien und extremen Temperaturbelastungen gerecht zu werden, müssen spezielle Dichtungen verwendet werden. Diese bestehen bei Intercontec aus Fluor-Kautschuk [Viton]. Für besondere Einsatzzwecke im Freien, die Witterungs-, Ozon-, UV- und Temperaturbeständigkeit bis -50° C erfordern, setzen wir Ethylen-Propylen-Dien-Kautschuk (EPDM) ein.
Klemmring	Zinkdruckguss vernickelt, Messing vernickelt	

Materials		
Housing	brass nickel-plated, zinc diecast, plastic coated	Depending on the application the material of the metal housing is either made of brass or zinc diecast. Zinc diecast is used for larger lot sizes and brass primarily for round parts. Special plastic coats on metal housings with reduced volume are designed to reduce the connector weight.
Coupling Nut	brass nickel-plated, zinc diecast nickel-plated	
Insulation Insert	PA/PBT, UL 94/V0	For insulation inserts of connectors mostly PBT and high-quality PA-variants are used that are especially suitable for highly stressed technical diecast parts. This plastic has very good chemical, electrical and mechanical properties.
Contacts	brass gold plated	The contact characteristics depend mainly on the materials. Especially important are: <ul style="list-style-type: none"> ▶ stability and flexibility characteristics ▶ electrical conductivity ▶ max. operating temperature ▶ formability
Sealing	FPM/HNBR EPDM	Special seals have to be used to cope with industrial requirements for resistance against oil, grease, solvents and acids, bases and chemicals as well as extreme temperatures. At Intercontec the standard material is fluor rubber [Viton]. For special outdoor applications, which require weather, ozone, UV and temperature resistance down to -50° C ethylene propylen dien rubber (EPDM) is used.
Clamp Ring	zinc diecast nickel-plated, brass nickel-plated	

**Werte nach VDE 0110/EN 61984,
Abschnitt 6.19.2.2**

Verschmutzungsgrad	3
Überspannungskategorie	III
Maximale Aufstellhöhe	2000m

Individuelle VDE Zertifizierungen und Zulassungen sind auf Anfrage möglich.

**Values according to VDE 0110/EN 61984,
part 6.19.2.2**

pollution degree	3
over voltage category	III
max. height for operation	2000m

individual VDE certifications and accreditations available on request.

Allgemeine technische Daten

Kontaktanschlußarten
Crimpausführung, Lötkelch

Temperaturbereich
-20° C bis 130° C

Schutzart
gesteckt IP 66/67

Schirmung
EMV - Gehäuseschirmung

Steckzyklen
min. 500

Kabelklemmbereich
Ø 8,0 - Ø 14,0 mm

Verriegelungsarten
Schraub M23 x 1; Schnellverschluss speedtec

General Technical Data

Contact Terminations
crimp version, solder cup

Temperature Range
-20° C to 130° C

Protection Type
IP 66/67 when connected











Shielding
EMC shielded housing

Mating Cycles
min. 500

Clamping Range
Ø 8.0 - Ø 14.0 mm

Locking Types
threaded version M23 x 1; quick lock system speedtec

Elektrische Daten Electrical Data

		Bemessungsstrom bei max. Anschlussquerschnitt rated current at max. connection cross section	Bemessungsspannung (AC/DC) rated voltage (AC/DC)	Bemessungsspannung (L-L) rated insulation voltage	Polzahl number of pins	Kontakt Ø contact Ø	Max. Anschlussquerschnitt max. cross section
		[A]	[V]	[kV]		[mm]	[mm²]
6		20	32	1,5	6	2	2,5
7		20	32	1,5	7	2	2,5
9 (8+1)		10	160	2,5	9 (8+1)	1/2	1/2,5
9		10	160	2,5	9	1	1
12		7	160	2,5	12	1	1
17		7	125	2,0	17	1	1
19 (16+3)		7	63	1,5	19 (16+3)	1/1,5	1/1,5
6		30/7	630	6	6 (3+PE+2)	2	4
8		30/7	630/125	6/2,5	8 (3+PE+4)	2/1	4/1,5
9		30/7	630/125	6/2,5	9 (3+PE+5)	2/1	4/1,5



A S T [] [] [] [] [] [] [] [] [] [] [] L 2 3 5

B kunststoffummantelt plastic coated

Stecker locktec Plug locktec

mit Überwurfmutter M23 x 1, kunststoffummantelt und Knickschutz
with coupling nut M23 x 1, plastic coat and bend protection

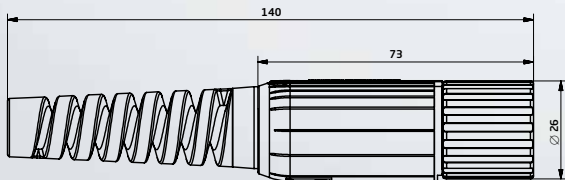

A S T [] [] [] [] [] [] [] [] [] [] [] L 1 3 5

B kunststoffummantelt plastic coated

Stecker locktec Plug locktec

mit speedtec Schnellverschluss, kunststoffummantelt und Knickschutz
with speedtec quick lock fastener, plastic coat and bend protection

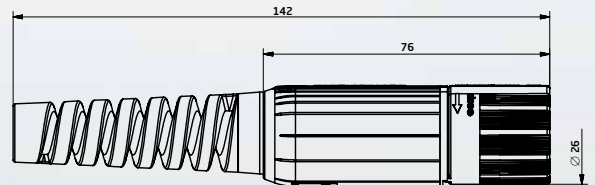

A K U [] [] [] [] [] [] [] [] [] [] [] L 2 3 5

B kunststoffummantelt plastic coated

Kupplung locktec Extension locktec

mit Außengewinde M23 x 1 und Vibrationsschutz-O-Ring, speedtec-ready, kunststoffummantelt und Knickschutz
with outside thread M23 x 1 and anti-vibration o-ring, speedtec-ready, plastic coat and bend protection

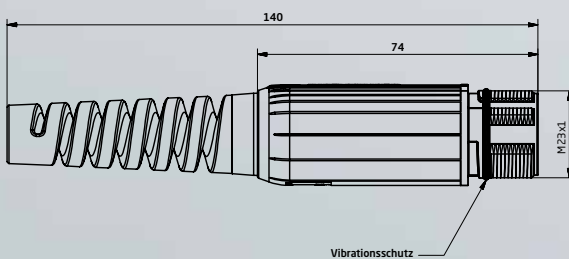

A K U [] [] [] [] [] [] [] [] [] [] [] L 1 3 5

B kunststoffummantelt plastic coated

Kupplung locktec Extension locktec

mit speedtec Schnellverschluss, kunststoffummantelt und Knickschutz
with speedtec quick lock fastener, plastic coat and bend protection

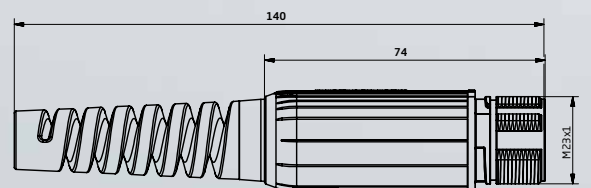

Isolierkörper und Kontakte Insulation Inserts and Contacts



6-polig P 6-pin P (6 x Ø 2 mm)

0° codiert 0° coded

Ansicht steckseitig mating view



6-polig E 6-pin E (6 x Ø 2 mm)

0° codiert 0° coded

Ansicht steckseitig mating view



7-polig P 7-pin P (7 x Ø 2 mm)

0° codiert 0° coded

Ansicht steckseitig mating view



7-polig E 7-pin E (7 x Ø 2 mm)

0° codiert 0° coded

Ansicht steckseitig mating view



Kontaktbuchse Ø 2 mm Contact Socket Ø 2 mm Nicht im Lieferumfang enthalten Not part of product contents



Ø 2 mm
geschlitzt, Crimpbereich 0,35 - 2,5 mm²
slotted, crimping range 0.35 - 2.5 mm²
60.012.11



Ø 2 mm
geschlitzt, Lötkehl 2,5 mm²
slotted, solder bucket 2.5 mm²
60.014.11



Kontaktstift Ø 2 mm Contact Pin Ø 2 mm Nicht im Lieferumfang enthalten Not part of product contents



Ø 2 mm
Crimpbereich 0,35 - 2,5 mm²
crimping range 0.35 - 2.5 mm²
61.008.11



Ø 2 mm
Lötkehl 2,5 mm²
solder bucket 2.5 mm²
61.011.11

Art.-Nr. Art. No.



9-polig P 9-pin P (9 x Ø 1 mm)

uncodiert uncoded

Ansicht steckseitig mating view

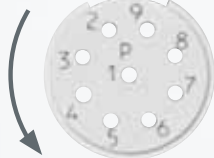

9-polig E 9-pin E (9 x Ø 1 mm)

uncodiert uncoded

Ansicht steckseitig mating view



Kontaktbuchse Ø 1 mm Contact Socket Ø 1 mm Nicht im Lieferumfang enthalten Not part of product contents



Ø 1 mm
Drahtfeder, Crimpbereich 0,14 - 1,0 mm²
wire spring, crimping range 0.14 - 1.0 mm²
60.001.11



Ø 1 mm
geschlitzt, Crimpbereich 0,14 - 1,0 mm²
slotted, crimping range 0.14 - 1.0 mm²
60.011.11



Ø 1 mm
Drahtfeder, Lötkehl 1,5 mm²
wire spring, solder bucket 1.5 mm²
60.004.11



Ø 1 mm
geschlitzt, Lötkehl 1,5 mm²
slotted, solder bucket 1.5 mm²
60.013.11



Ø 1 mm
geschlitzt, Crimpbereich 0,03 - 0,34 mm²
slotted, crimping range 0.03 - 0.34 mm²
60.172.11

Art.-Nr. Art. No.



Kontaktstift Ø 1 mm Contact Pin Ø 1 mm Nicht im Lieferumfang enthalten Not part of product contents



Ø 1 mm
Crimpbereich 0,14 - 1,0 mm²
crimping range 0.14 - 1.0 mm²
61.004.11



Ø 1 mm
Lötkehl 1,5 mm²
solder bucket 1.5 mm²
61.006.11



Ø 1 mm
Crimpbereich 0,03 - 0,34 mm²
crimping range 0.03 - 0.34 mm²
61.083.11

Art.-Nr. Art. No.

Isolierkörper und Kontakte

Insulation Inserts and Contacts



8+1-polig P 8+1-pin P (8 x Ø 1 mm + 1 x Ø 2 mm)

uncodiert uncodet

Ansicht steckseitig mating view



8+1-polig E 8+1-pin E (8 x Ø 1 mm + 1 x Ø 2 mm)

uncodiert uncodet

Ansicht steckseitig mating view

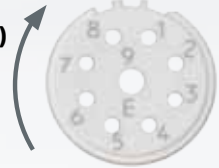

Kontaktbuchse Ø 1 mm Contact Socket Ø 1 mm Nicht im Lieferumfang enthalten Not part of product contents



Ø 1 mm

Drahtfeder, Crimpbereich 0,14 - 1,0 mm²
wire spring, crimping range 0.14 - 1.0 mm²

60.001.11



Ø 1 mm

geschlitzt, Crimpbereich 0,14 - 1,0 mm²
slotted, crimping range 0.14 - 1.0 mm²

60.011.11



Ø 1 mm

Drahtfeder, Lötkehlch 1,5 mm²
wire spring, solder bucket 1.5 mm²

60.004.11



Ø 1 mm

geschlitzt, Lötkehlch 1,5 mm²
slotted, solder bucket 1.5 mm²

60.013.11



Ø 1 mm

geschlitzt, Crimpbereich 0,03 - 0,34 mm²
slotted, crimping range 0.03 - 0.34 mm²

60.172.11

Art.-Nr. Art. No.



Kontaktbuchse Ø 2 mm Contact Socket Ø 2 mm Nicht im Lieferumfang enthalten Not part of product contents



Ø 2 mm

geschlitzt, Crimpbereich 0,35 - 2,5 mm²
slotted, crimping range 0.35 - 2.5 mm²

60.012.11



Ø 2 mm

geschlitzt, Lötkehlch 2,5 mm²
slotted, solder bucket 2.5 mm²

60.014.11

Art.-Nr. Art. No.



Kontaktstift Ø 1 mm Contact Pin Ø 1 mm Nicht im Lieferumfang enthalten Not part of product contents



Ø 1 mm

Crimpbereich 0,14 - 1,0 mm²
crimping range 0.14 - 1.0 mm²

61.004.11



Ø 1 mm

Lötkehlch 1,5 mm²
solder bucket 1.5 mm²

61.006.11

Art.-Nr. Art. No.



Ø 1 mm

Crimpbereich 0,03 - 0,34 mm²
crimping range 0.03 - 0.34 mm²

61.083.11



Kontaktstift Ø 2 mm Contact Pin Ø 2 mm Nicht im Lieferumfang enthalten Not part of product contents



Ø 2 mm

Crimpbereich 0,35 - 2,5 mm²
crimping range 0.35 - 2.5 mm²

61.008.11



Ø 2 mm

Lötkehlch 2,5 mm²
solder bucket 2.5 mm²

61.011.11

Isolierkörper und Kontakte

Insulation Inserts and Contacts



12-polig P 12-pin P (12 x Ø 1 mm)

0° codiert 0° coded

Ansicht steckseitig mating view



12-polig E 12-pin E (12 x Ø 1 mm)

0° codiert 0° coded

Ansicht steckseitig mating view

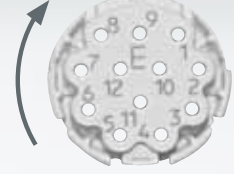

17-polig P 17-pin P (17 x Ø 1 mm)

0° codiert 0° coded

Ansicht steckseitig mating view

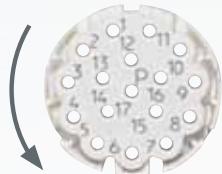

17-polig E 17-pin E (17 x Ø 1 mm)

0° codiert 0° coded

Ansicht steckseitig mating view

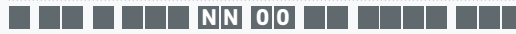
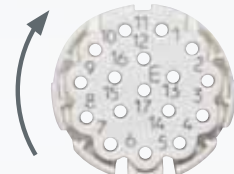

Kontaktbuchse Ø 1 mm Contact Socket Ø 1 mm Nicht im Lieferumfang enthalten Not part of product contents



Ø 1 mm
Drahtfeder, Crimpbereich 0,14 - 1,0 mm²
wire spring, crimping range 0,14 - 1,0 mm²
60.001.11



Ø 1 mm
geschlitzt, Crimpbereich 0,14 - 1,0 mm²
slotted, crimping range 0,14 - 1,0 mm²
60.011.11



Ø 1 mm
Drahtfeder, Lötkehl 1,5 mm²
wire spring, solder bucket 1,5 mm²
60.004.11



Ø 1 mm
geschlitzt, Lötkehl 1,5 mm²
slotted, solder bucket 1,5 mm²
60.013.11



Ø 1 mm
geschlitzt, Crimpbereich 0,03 - 0,34 mm²
slotted, crimping range 0,03 - 0,34 mm²
60.172.11



Kontaktstift Ø 1 mm Contact Pin Ø 1 mm Nicht im Lieferumfang enthalten Not part of product contents



Ø 1 mm
Crimpbereich 0,14 - 1,0 mm²
crimping range 0,14 - 1,0 mm²
61.004.11



Ø 1 mm
Lötkehl 1,5 mm²
solder bucket 1,5 mm²
61.006.11



Ø 1 mm
Crimpbereich 0,03 - 0,34 mm²
crimping range 0,03 - 0,34 mm²
61.083.11



Bandkontaktbuchse Ø 1 mm Bandoleer Contact Socket Ø 1 mm Nicht im Lieferumfang enthalten Not part of product contents



Ø 1 mm
Crimpgröße 1 (0,03 - 0,08 mm²)
7000 Stück auf Rolle
crimping size 1 (0,03 - 0,08 mm²)
7000 pcs on reel
60.198.80



Ø 1 mm
Crimpgröße 2 (0,08 - 0,20 mm²)
7000 Stück auf Rolle
crimping size 2 (0,08 - 0,20 mm²)
7000 pcs on reel
60.199.80



Ø 1 mm
Crimpgröße 3 (0,20 - 0,52 mm²)
7000 Stück auf Rolle
crimping size 3 (0,20 - 0,52 mm²)
7000 pcs on reel
60.200.80



Ø 1 mm
Crimpgröße 4 (0,75 - 1,0 mm²)
10000 Stück auf Rolle
crimping size 4 (0,75 - 1,0 mm²)
10000 pcs on reel
60.201.80



Bandkontaktstift Ø 1 mm Bandoleer Contact Pin Ø 1 mm Nicht im Lieferumfang enthalten Not part of product contents



Ø 1 mm
Crimpgröße 1 (0,03 - 0,08 mm²)
7000 Stück auf Rolle
crimping size 1 (0,03 - 0,08 mm²)
7000 pcs on reel
61.170.80



Ø 1 mm
Crimpgröße 2 (0,08 - 0,20 mm²)
7000 Stück auf Rolle
crimping size 2 (0,08 - 0,20 mm²)
7000 pcs on reel
61.171.80



Ø 1 mm
Crimpgröße 3 (0,20 - 0,52 mm²)
7000 Stück auf Rolle
crimping size 3 (0,20 - 0,52 mm²)
7000 pcs on reel
61.172.80



Ø 1 mm
Crimpgröße 4 (0,75 - 1,0 mm²)
10000 Stück auf Rolle
crimping size 4 (0,75 - 1,0 mm²)
10000 pcs on reel
61.173.80

Isolierkörper und Kontakte Insulation Inserts and Contacts



16+3-polig P 16+3-pin P (16 x Ø 1 mm + 3 x Ø 1,5 mm)

0° codiert 0° coded

Ansicht steckseitig mating view



16+3-polig E 16+3-pin E (16 x Ø 1 mm + 3 x Ø 1,5 mm)

0° codiert 0° coded

Ansicht steckseitig mating view

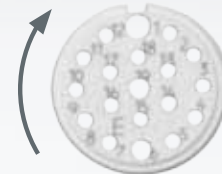

Kontaktbuchse Ø 1 mm Contact Socket Ø 1 mm Nicht im Lieferumfang enthalten Not part of product contents



Ø 1 mm

Drahtfeder, Crimpbereich 0,14 - 1,0 mm²
wire spring, crimping range 0.14 - 1.0 mm²

Art.-Nr. Art. No. 60.001.11



Ø 1 mm

geschlitzt, Crimpbereich 0,14 - 1,0 mm²
slotted, crimping range 0.14 - 1.0 mm²

60.011.11



Ø 1 mm

Drahtfeder, Lötkehl 1,5 mm²
wire spring, solder bucket 1.5 mm²

60.004.11



Ø 1 mm

geschlitzt, Lötkehl 1,5 mm²
slotted, solder bucket 1.5 mm²

60.013.11



Ø 1 mm

geschlitzt, Crimpbereich 0,03 - 0,34 mm²
slotted, crimping range 0.03 - 0.34 mm²

60.172.11



Kontaktbuchse Ø 1,5 mm Contact Socket Ø 1.5 mm Nicht im Lieferumfang enthalten Not part of product contents



Ø 1,5 mm

geschlitzt, Crimpbereich 0,24 - 1,0 mm²
slotted, crimping range 0.24 - 1.0 mm²

Art.-Nr. Art. No. 60.070.11



Ø 1,5 mm

geschlitzt, Lötkehl 1,5 mm²
slotted, solder bucket 1.5 mm²

60.173.11



Kontaktstift Ø 1 mm Contact Pin Ø 1 mm Nicht im Lieferumfang enthalten Not part of product contents



Ø 1 mm

Crimpbereich 0,14 - 1,0 mm²
crimping range 0.14 - 1.0 mm²

Art.-Nr. Art. No. 61.004.11



Ø 1 mm

Lötkehl 1,5 mm²
solder bucket 1.5 mm²

61.006.11



Ø 1 mm

Crimpbereich 0,03 - 0,34 mm²
crimping range 0.03 - 0.34 mm²

61.083.11



Ø 1,5 mm

Crimpbereich 0,24 - 1,0 mm²
crimping range 0.24 - 1.0 mm²

61.072.11



Ø 1,5 mm

Lötkehl 1,5 mm²
solder bucket 1.5 mm²

61.152.11



Bandkontaktbuchse Ø 1 mm Bandoleer Contact Socket Ø 1 mm Nicht im Lieferumfang enthalten Not part of product contents



Ø 1 mm

Crimpgröße 1 (0,03 - 0,08 mm²)
7000 Stück auf Rolle
crimping size 1 (0.03 - 0.08 mm²)
7000 pcs on reel

Art.-Nr. Art. No. 60.198.80



Ø 1 mm

Crimpgröße 2 (0,08 - 0,20 mm²)
7000 Stück auf Rolle
crimping size 2 (0.08 - 0.20 mm²)
7000 pcs on reel

60.199.80



Ø 1 mm

Crimpgröße 3 (0,20 - 0,52 mm²)
7000 Stück auf Rolle
crimping size 3 (0.20 - 0.52 mm²)
7000 pcs on reel

60.200.80



Ø 1 mm

Crimpgröße 4 (0,75 - 1,0 mm²)
10 000 Stück auf Rolle
crimping size 4 (0.75 - 1.0 mm²)
10000 pcs on reel

60.201.80



Bandkontaktstift Ø 1 mm Bandoleer Contact Pin Ø 1 mm Nicht im Lieferumfang enthalten Not part of product contents



Ø 1 mm

Crimpgröße 1 (0,03 - 0,08 mm²)
7000 Stück auf Rolle
crimping size 1 (0.03 - 0.08 mm²)
7000 pcs on reel

Art.-Nr. Art. No. 61.170.80



Ø 1 mm

Crimpgröße 2 (0,08 - 0,20 mm²)
7000 Stück auf Rolle
crimping size 2 (0.08 - 0.20 mm²)
7000 pcs on reel

61.171.80



Ø 1 mm

Crimpgröße 3 (0,20 - 0,52 mm²)
7000 Stück auf Rolle
crimping size 3 (0.20 - 0.52 mm²)
7000 pcs on reel

61.172.80



Ø 1 mm

Crimpgröße 4 (0,75 - 1,0 mm²)
10 000 Stück auf Rolle
crimping size 4 (0.75 - 1.0 mm²)
10000 pcs on reel

61.173.80

Kabelklemmungen Cable Clamps



Kabelklemmung Cable Clamp

Kabelklemmbereich 8,0 - 11,0 mm cable clamping range 8.0 - 11.0 mm

integrierte Dichtung, Verdrehsicherung und koaxiale Kronen-Schirmanbindung
Keine Schirmkürzung erforderlich

Integrated sealing, anti-twist protection and coaxial crown shield connection
No shield trimming required



Kabelklemmbereich 11,0 - 14,0 mm cable clamping range 11.0 - 14.0 mm

Kontakte Contacts



Kontaktbuchse Ø 2 mm Contact Socket Ø 2 mm Nicht im Lieferumfang enthalten Not part of product contents



Ø 2 mm
Spannfeder,
Crimpbereich 0,35-2,5 mm²
tension spring,
crimping range 0.35-2.5 mm²
60.254.11



Ø 2 mm
Spannfeder,
Crimpbereich 2,5-4,0 mm²
tension spring,
crimping range 2.5-4.0 mm²
60.302.11



Bandkontaktbuchse Ø 2 mm Bandoleer Contact Socket Ø 2 mm Nicht im Lieferumfang enthalten Not part of product contents



Ø 2 mm
Crimpbereich 0,5 - 2,5 mm²
3000 Stück auf Rolle für Crimpmaschine
crimping range 0.5-2.5 mm²
3000 pieces on reel for crimp machine
60.046.21



Ø 2 mm
Crimpbereich 0,5 - 2,5 mm²
200 Stück auf Rolle für Handcrimpzangen
crimping range 0.5-2.5 mm²
200 pieces on reel for hand crimp tool
60.046.21.015



Ø 2 mm
Crimpbereich 2,5 - 4,0 mm²
3000 Stück auf Rolle für Crimpmaschine
crimping range 2.5-4.0 mm²
3000 pieces on reel for crimp machine
60.285.21



Ø 2 mm
Crimpbereich 2,5 - 4,0 mm²
200 Stück auf Rolle für Handcrimpzangen
crimping range 2.5-4.0 mm²
200 pieces on reel for hand crimp tool
60.285.21.015



Kontaktbuchse Ø 1 mm Contact Socket Ø 1 mm Nicht im Lieferumfang enthalten Not part of product contents



Ø 1 mm
geschlitzt, Crimbereich 0,03 - 0,34 mm²
slotted, crimping range 0.03 - 0.34 mm²
60.172.11



Ø 1 mm
Drahtfeder, Crimbereich 0,14 - 1,0 mm²
wire spring, crimping range 0.14-1.0 mm²
60.001.11



Ø 1 mm
geschlitzt, Crimbereich 0,14 - 1,0 mm²
slotted, crimping range 0.14-1.0 mm²
60.011.11



Ø 1 mm
geschlitzt, Crimbereich 0,5 - 1,5 mm²
slotted, crimping range 0.5 - 1.5 mm²
60.216.11



Bandkontaktbuchse Ø 1 mm Bandoleer Contact Socket Ø 1 mm Nicht im Lieferumfang enthalten Not part of product contents



Ø 1 mm
Crimpgröße 1 (0,03 - 0,08 mm²),
7000 Stück auf Rolle
crimping size 1 (0.03-0.08 mm²)
7000 pieces on reel
60.198.80



Ø 1 mm
Crimpgröße 2 (0,08-0,20 mm²),
7000 Stück auf Rolle
crimping size 2 (0.08-0.20 mm²)
7000 pieces on reel
60.199.80



Ø 1 mm
Crimpgröße 3 (0,2 - 0,52 mm²),
7000 Stück auf Rolle
crimping size 3 (0.2 - 0.52 mm²)
7000 pieces on reel
60.200.80



Ø 1 mm
Crimpgröße 4 (0,75 - 1,0 mm²),
10000 Stück auf Rolle
crimping size 4 (0.75 - 1.0 mm²)
10000 pieces on reel
60.201.80

Kabelklemmungen Cable Clamps



Kabelklemmung Cable Clamp Kabelklemmbereich 8,0 - 11,0 mm cable clamping range 8.0 - 11.0 mm

Integrierte Dichtung, Verdrehssicherung und koaxiale Kronen-Schirmbindung
Keine Schirmkürzung erforderlich
Integrated seal, anti-twist protection and coaxial crown shield connection
No shield trimming necessary.



Kabelklemmbereich 11,0 - 14,0 mm cable clamping range 11.0 - 14.0 mm



B KU ■ ■ ■ ■ ■ ■ ■ ■ ■ ■ L2 3 5 ■ ■ ■ ■ ■ ■ ■ ■ ■ ■

B kunststoffummantelt plastic coated

Kupplung locktec Extension locktec

mit Außengewinde M23 x 1 und Vibrationsschutz-O-Ring, speedtec-ready, kunststoffummantelt und Knickschutz
with outside thread M23 x 1 and anti-vibration o-ring, speedtec-ready, plastic coat and bend protection

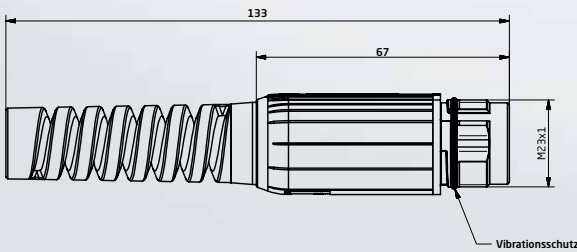

B KU ■ ■ ■ ■ ■ ■ ■ ■ ■ ■ L1 3 5 ■ ■ ■ ■ ■ ■ ■ ■ ■ ■

B kunststoffummantelt plastic coated

Kupplung locktec Extension locktec

mit speedtec Schnellverschluss, kunststoffummantelt und Knickschutz
with speedtec quick lock fastener, plastic coat and bend protection

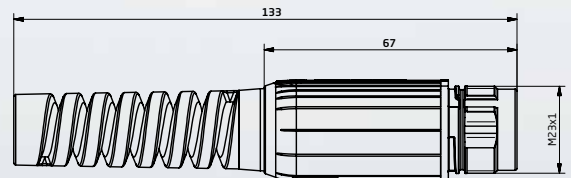

Isolierkörper Insulation Inserts

■ ■ ■ ■ 1 4 6 ■ ■ ■ ■ ■ ■ ■ ■ ■ ■

6-polig P 6-pin P
6 x Ø 2 mm (5+PE)

Ansicht steckseitig mating view



■ ■ ■ ■ 1 4 8 ■ ■ ■ ■ ■ ■ ■ ■ ■ ■

8-polig P 8-pin P
4 x Ø 2 mm (3+PE) + 4 x Ø 1 mm

Ansicht steckseitig mating view



■ ■ ■ ■ 1 4 5 ■ ■ ■ ■ ■ ■ ■ ■ ■ ■

9-polig P 9-pin P
4 x Ø 2 mm (3+PE) + 5 x Ø 1 mm

Ansicht steckseitig mating view



Kontakte Contacts



Kontaktstift Ø 2 mm Contact Pin Ø 2 mm
Nicht im Lieferumfang enthalten Not part of product contents

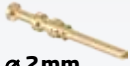

Ø 2 mm
Crimpbereich 0,1-0,5mm²
crimping range 0.1-0.5mm²
61.194.11

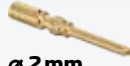

Ø 2 mm
Crimpbereich 0,35-2,5mm²
crimping range 0.35-2.5mm²
61.193.11



Kontaktstift Ø 1 mm Contact Pin Ø 1 mm
Nicht im Lieferumfang enthalten Not part of product contents



Ø 1 mm
Crimpbereich 0,03-0,34 mm²
crimping range 0.03-0.34 mm²
61.083.11



Ø 1 mm
Crimpbereich 0,14-1,0mm²
crimping range 0.14-1.0mm²
61.004.11

Art.-Nr. Art. No.



Bandkontaktstift Ø 1 mm Bandoleer Contact Pin Ø 1 mm
Nicht im Lieferumfang enthalten Not part of product contents



Ø 1 mm
Crimpgröße 1 (0,03 - 0,08 mm²)
crimping size 1 (0.03 - 0.08 mm²)
61.170.80



Ø 1 mm
Crimpgröße 2 (0,08 - 0,2 mm²)
crimping size 2 (0.08 - 0.2 mm²)
61.171.80



Ø 1 mm
Crimpgröße 3 (0,2 - 0,52 mm²)
crimping size 3 (0.2 - 0.52 mm²)
61.172.80



Ø 1 mm
Crimpgröße 4 (0,75 - 1,0 mm²)
crimping size 4 (0.75 - 1.0 mm²)
61.173.80

Art.-Nr. Art. No.

Kabelklemmungen Cable Clamps



Kabelklemmung Cable Clamp
Kabelklemmbereich 8,0 - 11,0 mm cable clamping range 8.0 - 11.0 mm

Integrierte Dichtung, Verdrehesicherung und koaxiale Kronen-Schirmanbindung
Keine Schirmkürzung erforderlich
Integrated seal, anti-twist protection and coaxial crown shield connection
No shield trimming necessary.



Kabelklemmbereich 11,0 - 14,0 mm cable clamping range 11.0 - 14.0 mm



Die fertig montierten Steckverbinder und Einzelkomponenten werden sorgfältig geprüft und in geeignete, individuell auf die Produkte abgestimmte Behältnisse verpackt, palettiert, etikettiert und versandt.

Assembled connectors and single components are tested thoroughly, packed in suitable individually customized boxes, labelled, palletized and shipped.



Auf Wunsch liefern wir Steckverbinder auch als kundenspezifischen Service-Pack (siehe Abbildung oben) mit Montageanleitung aus.

On request we also offer customer specific service packs which include assembly instructions (see picture above).



81.006.90

**Vibrationschutz O-Ring
anti-vibration O-Ring**

FPM, gleitbeschichtet, zur Nachrüstung von speedtec Einbaudosen und Kupplungen für die Verwendung als vibrationsgeschützte Schraubvariante.
FPM anti-vibration O-Ring, anti-friction coated, for re-fitting speedtec receptacle connectors and extensions for compatibility with threaded mating connectors.

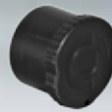

8A.002.00

**Kunststoff-Hutstopfen
Plastic Protection Cap**

passend für Kupplung und Einbaudose.
plastic protection cap suitable for extension and receptacle.

SERIE **623**



8B.069.00

**Kunststoff-Verschlusskappe
Plastic Protection Cap**

passend zu Stecker speedtec und schraub inkl. Dichtung und Halteband für die Befestigung. suitable for plugs speedtec and screw version includes seal and retaining band for attachment



SERIE **923**

8B.070.00

**Kunststoff-Verschlusskappe
Plastic Protection Cap**

passend für speedtec- und Schraubstecker inkl. Dichtung und Halteband für die Befestigung.
suitable for speedtec and threaded plugs, includes sealing and retaining band.



8B.071.00

**Kunststoff-Verschlusskappe
Plastic Protection Cap**

passend für speedtec-, Schraubenbaudosen und Kupplungen inkl. Halteband für die Befestigung. suitable for speedtec and threaded receptacles, includes retaining band.



8B.011.01

**Metall-Verschlusskappe
Metal Protection Cap**

axiale Abdichtung, mit Seil. Passend für Kupplung und Einbaudosen
axial sealing, with wire strap. Suitable for extension and receptacle



SERIE **623**

8B.013.01

**Metall-Verschlusskappe
Metal Protection Cap**

passend zu Steckern und Durchführungen mit M23 Schraubgewinde inkl. Dichtung und Seil mit Befestigungsöse
suitable for plugs and bulkhead connectors with M23 thread; includes seal and cord with eyelet for attachment



SERIE **923**

8B.015.01

**Metall-Verschlusskappe
Metal Protection Cap**

axiale Abdichtung, mit Seil. Passend für Stecker.
axial sealing, with wire strap suitable for extension and receptacle



EO.222.02

**Metallflansch, klappbar
Metal Flange, Hinged**

mit Dichtring optional auf Stecker und Kupplung klemmbar
with sealing ring, can be used alternatively with connectors and extensions

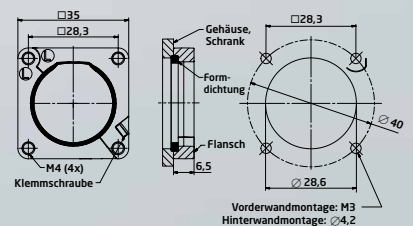



SERIE 623

CO.235.00

Digitale Crimpzange (Crimpset mit 2 Locators)
Digital Crimp Tool (Crimp Set with 2 Locator units)

für Kontakte mit Aderquerschnitt von 0,03 - 2,5 mm². Die verschiedenen Kontakte können mit einem der zwei einstellbaren Locators verarbeitet werden. Stabile Ausführung, selbst kalibrierbar, mit 2 Locators und Koffer.

for contacts wire gauge 0.03 - 2.5 mm². Two adjustable locator units allow the processing of various contacts. Solid design, self-calibrating, with 2 locator units and case.



CO.236.00

Digitale Crimpzange (Crimpset mit 2 Locators)
Digital Crimp Tool (Crimp Set with 2 Locator units)

für Kontakte mit Aderquerschnitt von 0,1 - 4,0 mm². Die verschiedenen Kontakte können mit einem der zwei einstellbaren Locators verarbeitet werden. Stabile Ausführung, selbst kalibrierbar, mit 2 Locators und Koffer.

for contacts wire gauge 0.1 - 4.0 mm². Two adjustable locator units allow the processing of various contacts. Solid design, self-calibrating, with 2 locator units and case.



CO.242.00

Locator für CO.235.00
Locator for CO.235.00

Im Lieferumfang enthalten.
Part of product contents.

Buchsen Sockets	Stifte Pins
60.001.11	61.004.11
60.011.11	61.072.11
60.070.11	61.083.11
60.159.11	61.141.11
60.171.11	61.151.11
60.172.11	61.178.11
60.205.11	



CO.244.00

Locator für CO.236.00
Locator for CO.236.00

Im Lieferumfang enthalten.
Part of product contents.

Buchsen Sockets	Stifte Pins
60.001.11	61.004.11 61.055.11
60.003.11	61.009.11 61.097.11
60.011.11	61.010.11 61.098.11
60.023.11	61.020.11 61.107.11
	61.021.11 61.108.11
	61.022.11 61.193.11
	61.023.11 61.194.11
	61.027.11 61.216.11



CO.243.00

Locator für CO.235.00
Locator for CO.235.00

Im Lieferumfang enthalten.
Part of product contents.

Buchsen Socket	Stifte Pins
60.197.11	61.009.11
	61.020.11
	61.167.11



CO.245.00

Locator für CO.236.00
Locator for CO.236.00

Im Lieferumfang enthalten.
Part of product contents.

Buchsen Sockets	Stifte Pins
60.012.11	61.008.11
60.070.11	61.072.11
60.159.11	61.141.11
60.162.11	61.145.11
60.197.11	61.167.11
60.204.11	61.176.11
60.208.11	61.180.11
60.216.11	61.189.11



C0.201.00

Crimpzange, mittel
Crimp Tool, mid-size

für Ø 1 mm und Ø 2 mm Kontakte bis Aderquerschnitt 4 mm², inklusive Positionierer, passende Positioniereinsätze siehe unten.
for Ø 1 mm and Ø 2 mm contacts max wire gauge 4 mm² includes positioner. See below for compatible positioning inserts.



C0.217.00

Pneumatische Crimpzange
Pneumatic Crimp Tool

Pneumatische Crimpzange für Ø 1 mm und Ø 2 mm Kontakte bis Aderquerschnitt 4,0 mm² inklusive Positionierer, Standfuß, Luftschlauch und Fußschalter, passende Positioniereinsätze siehe unten.
for Ø 1 mm and Ø 2 mm contacts max wire gauge 4 mm², includes positioner, standing support, air hose and foot switch. See below for compatible positioning inserts.



C0.003.00

Positioniereinsatz für Ø 1 mm Kontakte
Positioning insert for Ø 1 mm Contacts

passend für Crimpzangen C0.201.00 und C0.217.00
compatible with crimp tool C0.201.00 and C0.217.00

Buchsen Sockets	Stifte Pins
60.001.11	61.004.11
60.011.11	61.009.11
	61.054.11



C0.004.00

Positioniereinsatz für Ø 2 mm Kontakte
Positioning insert for Ø 2 mm Contacts

passend für Crimpzangen C0.201.00 und C0.217.00
compatible with crimp tool C0.201.00 and C0.217.00

Buchsen Sockets	Stifte Pins
60.003.11	61.010.11
60.023.11	61.021.11
60.254.11	61.022.11
60.302.11	61.023.11
	61.055.11
	61.193.11
	61.193.11
	61.194.11
	61.216.11

SERIE 923



C0.252.00

Positioniereinsatz für Ø 1 mm Kontakte
Positioning insert for Ø 1 mm Contacts

passend für Crimpzangen C0.201.00 und C0.217.00
compatible with crimp tool C0.201.00 and C0.217.00

Buchsen Sockets	Stifte Pins
60.216.11	61.189.11

SERIE 923



C0.009.00

Positioniereinsatz für Ø 2 mm Kontakte
Positioning insert for Ø 2 mm Contacts

passend für Crimpzangen C0.201.00 und C0.217.00
compatible with crimp tool C0.201.00 and C0.217.00

Buchsen Sockets	Stifte Pins
60.012.11	61.020.11
	61.021.11
	61.027.11

SERIE 923



SERIE 623

C0.012.00

Positioniereinsatz für Ø 2 mm Kontakte
Positioning Insert for Ø 2 mm Contacts

passend für Crimpzangen C0.201.00 und C0.217.00
compatible with crimp tools C0.201.00 and C0.217.00

Buchsen Sockets	Stifte Pins
60.012.11	61.008.11



SERIE 623

C0.048.00

Positioniereinsatz für Ø 1,5 mm Kontakte
Positioning Insert for Ø 1.5 mm Contacts

passend für Crimpzangen C0.201.00 und C0.217.00
compatible with crimp tools C0.201.00 and C0.217.00

Buchsen Sockets	Stifte Pins
60.070.11	61.072.11



C0.216.00

Pneumatische Crimpzange
Pneumatic Crimp Tool

für Ø 1 mm Kontakte bis Aderquerschnitt 1,5 mm², inklusive Positionierer. Komplett mit Positioniereinsatz, Standfuß, Luftschlauch und Fußschalter.

for Ø 1 mm contacts max wire gauge 1.5 mm² includes positioner and locator, standing support, air hose and foot switch.

Buchsen Sockets	Stifte Pins
60.001.11	61.004.11
60.011.11	61.083.11
60.159.11	61.141.11
60.172.11	



C0.101.00

Crimpzange, klein
Crimp Tool, small

für Ø 1 mm Kontakte bis Aderquerschnitt 1,5 mm², inklusive Positionierer. Komplett mit Positioniereinsatz.

for Ø 1 mm contacts, max wire gauge 1.5 mm² includes positioner and locator. See below for compatible positioning inserts.

Buchsen Sockets	Stifte Pins
60.001.11	61.004.11
60.011.11	61.083.11
60.159.11	61.141.11
60.172.11	



SERIE **923**

C0.072.00

Crimpzange für Bandkontakt
Crimp Tool for Bandoleer Contacts

für Bandkontaktbuchse Ø 2 mm, Crimpbereich 0,5 - 1,0 mm²,
Rollenmagazin im Lieferumfang nicht enthalten
for reel feed female contacts Ø 2 mm, crimping range 0.5-1.0 mm²,
reel is not part of product contents.

Bandkontaktbuchse Ø 2 mm Bandoleer Contact Socket Ø 2 mm	Crimpereich Crimping Range	Verpackungseinheit Packaging Unit
60.046.21.015	0,5 - 2,5 mm ²	200 Stück auf Rolle 200 pieces on reel



SERIE **923**

C0.073.00

Crimpzange für Bandkontakt
Crimp Tool for Bandoleer Contacts

für Bandkontaktbuchse Ø 2 mm, Crimpbereich 1,5 - 2,5 mm²,
Rollenmagazin im Lieferumfang nicht enthalten
for reel feed female contacts Ø 2 mm, crimping range 1.5-2.5 mm²,
reel is not part of product contents.

Bandkontaktbuchse Ø 2 mm Bandoleer Contact Socket Ø 2 mm	Crimpereich Crimping Range	Verpackungseinheit Packaging Unit
60.046.21.015	0,5 - 2,5 mm ²	200 Stück auf Rolle 200 pieces on reel



C0.246.00

Crimpzange für Bandkontakt
Crimp Tool for Bandoleer Contacts

für Bandkontakte Ø 1 mm, Crimpbereiche 0,03 - 0,08 mm² und 0,75 -
1,00 mm², Rollenmagazin im Lieferumfang nicht enthalten
for bandoleer contacts Ø 1 mm, crimping range 0.03 - 0.08 mm² and
0.75 - 1.00 mm², reel is not part of product contents.

Bandkontaktbuchse Ø 1 mm Bandoleer Contact Socket Ø 1 mm	Crimpereich Crimping Range	Verpackungseinheit Packaging Unit
60.198.80.022	0,03 - 0,08 mm ²	400 Stück auf Rolle 400 pieces on reel
60.201.80.021	0,75 - 1,00 mm ²	280 Stück auf Rolle 280 pieces on reel

Bandkontaktstifte Ø 1 mm Bandoleer Contact Pin Ø 1 mm	Crimpereich Crimping Range	Verpackungseinheit Packaging Unit
61.170.80.026	0,03 - 0,08 mm ²	400 Stück auf Rolle 400 pieces on reel
61.173.80.027	0,75 - 1,00 mm ²	280 Stück auf Rolle 280 pieces on reel



C0.078.00

Crimpzange für Bandkontakt
Crimp Tool for Bandoleer Contacts

für Bandkontakte Ø 1 mm, Crimpbereiche 0,08 - 0,20 mm² und
0,20 - 0,52 mm², Rollenmagazin im Lieferumfang nicht enthalten
for bandoleer contacts Ø 1 mm, crimping range 0.08 - 0.20 mm² and
0.20 - 0.52 mm², reel is not part of product contents

Bandkontaktbuchse Ø 1 mm Bandoleer Contact Socket Ø 1 mm	Crimpereich Crimping Range	Verpackungseinheit Packaging Unit
60.199.80.022	0,08 - 0,20 mm ²	400 Stück auf Rolle 400 pieces on reel
60.200.80.023	0,20 - 0,52 mm ²	380 Stück auf Rolle 380 pieces on reel

Bandkontaktstifte Ø 1 mm Bandoleer Contact Pin Ø 1 mm	Crimpereich Crimping Range	Verpackungseinheit Packaging Unit
61.171.80.026	0,08 - 0,20 mm ²	400 Stück auf Rolle 400 pieces on reel
61.172.80.027	0,20 - 0,52 mm ²	380 Stück auf Rolle 380 pieces on reel



WA10043

Abisolier- und Crimpmaschine Stripcrimp 750
Stripping and Crimping Machine Stripcrimp 750

für Ø 1 mm und Ø 2 mm Bandkontakte, Automatisches Abisolieren und Crimpen in einem Arbeitsgang, 50% Zeitersparnis durch schnellere Verarbeitung. Leichte Bedienbarkeit, Crimpwerkzeuge schnell austauschbar, servicefreundlich, mit Crimpüberwachung
for Ø 1 mm and Ø 2 mm bandoleer contacts. Strips and crimps automatically in one step, 50% time saving due to faster processing. Easy handling, crimp tool can be changed quickly, easy to service, with crimp quality control.

Buchsen Sockets	Stifte Pins	Crimpbereich / -größe Crimping Range / Size	Werkzeug-Nr. Tool No.
60.198.80 Ø 1mm		0,03-0,08mm ² / 1	WM10241
60.199.80 Ø 1mm		0,08-0,20mm ² / 2	WM10242
60.200.80 Ø 1mm		0,20-0,52mm ² / 3	WM10243
60.201.80 Ø 1mm		0,75-1,00mm ² / 4	WM10244
	61.170.80 Ø 1mm	0,03-0,08mm ² / 1	WM10241
	61.171.80 Ø 1mm	0,08-0,20mm ² / 2	WM10242
	61.172.80 Ø 1mm	0,20-0,52mm ² / 3	WM10243
	61.173.80 Ø 1mm	0,75-1,00mm ² / 4	WM10244
60.046.21 Ø 2mm		1,00-2,50mm ²	WM10246
60.285.21 Ø 2mm		2,50-4,00mm ²	WM10535

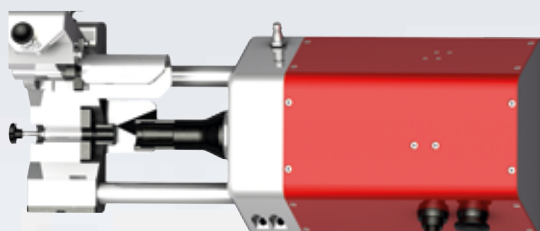

WA 10365

**Kabeleinpressvorrichtung locktec
cable press-in locktec**

pneumatische Presse zum Verschließen der locktec Gehäuse. Set im Koffer.
pneumatic press for closing the locktec housing. Set in case.

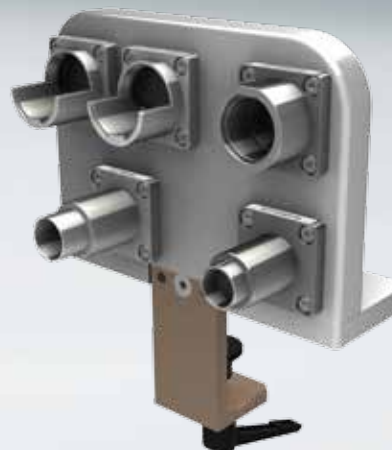

WM 10527

**Montagevorrichtung locktec
Assembly Tool locktec**

zum Verbinden der Kunststoffhülse mit dem Metallgehäuse.
for connecting the plastic sleeve with the metal housing.



C8.004.00

**Überwurfmutter Montagewerkzeug
Assembly Tool for Coupling Nut**

zum Verriegeln und Lösen der gerippten Überwurfmutter bei engen Platzverhältnissen. Einstellbares Drehmoment. Set im Koffer.
for locking and unlocking corrugated coupling nut where space is limited. Adjustable torque. Set in case.



C6.111.00

**Bestückungshilfe für Signalisierkörper
Fitting Tool for Signal Insulator**

hält den Signalisierkörper in Montagestellung und verhindert beim Einbau der Kontakte ein unbeabsichtigtes Verriegeln
keeps signal insulator in mounting position and prevents accidental locking

SERIE 623

Auf Anfrage informieren wir Sie über verfügbare Sonderlösungen und weiteren, vielfältigen Variationsmöglichkeiten wie z. B.:

- **Edelstahl Steckverbinder** für Chemische- und Lebensmittelindustrie sowie für den Schiffsbau
- **Tiefemperatur Steckverbinder** für extreme Witterungsbedingungen bis Einsatztemperatur -50°C
- **Sonderbeschriftungen** auf Isolierkörper und Gehäusen
- **Weitere Oberflächenbeschichtungen elektrisch leitend und nicht leitend**
- **Winkeladapter nicht drehbar für Einbaudose**
- **Sonder- und Mehrlochklammern**
- **Private Labelling** auf Metallgehäusen und Kunststoffhüllen mit Ihrem Logo. In verschiedenen Farben erhältlich
- **Winkleinbaudose drehbar ohne Verdrehanschlag** in verschiedenen Flanschmaßen
- **ungesteckt IP 66/67**
- **IP 68**
- **IP 69K**
- **Anschraublöcher \varnothing 3,2 mm in Flansch 25 x 25**

Please contact us for information about available customized solutions and many other possible variations such as

- **Stainless Steel Connectors** for the chemical and food industry as well as shipbuilding
- **Low Temperature Connectors** for extreme weather conditions down to -50°C
- **Special Labelling** on insulator and connector housing
- **Additional surface coatings available, conductive or non-conductive**
- **Angled adapter for receptacles, non-rotatable**
- **Special and Multi-Slot Clamps**
- **Private Labelling** on metal housing and plastic hull with your corporate logo. Available in various colours.
- **Rotatable Angled Receptacles without anti-twist stop**, various flange sizes available.
- **disconnected IP 66/67-protection**
- **IP 68**
- **IP 69K**
- **Screw Holes \varnothing 3.2 mm in flange 25 x 25**

Begriffserklärungen Terms and Definitions

Rundsteckverbinder-Technologie

Rundsteckverbinder dienen im industriellen Einsatz zur Übertragung von Signal- und Power-Strömen in den Bereichen der Antriebs- und Steuerungstechnik, Medizintechnik sowie Luft- und Raumfahrt.

Steckverbinder sind Betriebsmittel, die bei bestimmungsgemäßer Verwendung (unter elektrischer Spannung) nicht gesteckt oder getrennt werden dürfen.

Steckvorrichtungen sind Betriebsmittel, die bei bestimmungsgemäßer Verwendung (unter elektrischer Spannung oder Last) gesteckt oder getrennt werden dürfen.

Anschlussstechniken

Crimpen kommt aus dem Englischen und bedeutet so viel wie: pressen, eindrücken und falten. Crimpverbindungen haben in den letzten Jahren Lötverbindungen weitgehend abgelöst und sich über Jahre hinweg bewährt. Beurteilungskriterien werden unter anderem in der Norm DIN EN 60352 vorgegeben. Eine Crimpverbindung ist eine nicht lösbare elektrische Verbindung zwischen einem Leiter und einem Crimpkontakt. Wichtige Kriterien zum Prüfen der Crimpung sind: Crimpbreite, Crimphöhe und Ausziehungskraft. Für Crimpungen stehen zwei unterschiedliche Kontaktarten zur Verfügung:

Circular Connector Technology

Circular Connectors are used to transmit electrical power and signals to motors, drives and controls in industrial, medical and environmental technology applications as well as aerospace.

Connectors must neither be connected nor disconnected under voltage and load.

Couplers can be connected and disconnected under voltage and load.

Connection Technologies

To crimp means to press, to indent and to fold. Crimp connections have widely replaced solder connections and have delivered optimal performance in practice. DIN Standard EN 60352 amongst others provides specifications for the crimp quality. A crimp is a permanent electrical connection of a wire and a crimp contact. Important test criteria are crimp width, crimp height and maximum tensile stress. There are two different contact types available for crimping:

Turned Contacts This is a very common contact type. The wire gage is adapted to the contact's crimp sleeve. When using an adjustable crimp tool the depth of the crimp should be set according to manufacturer's data.

Gedrehte Kontakte Sehr gängige Kontaktart bei dem der Leiterquerschnitt auf eine bestimmte Crimphülse ausgelegt ist. Bei verstellbaren Werkzeugen muss die Einstellung der Crimptiefe separat nach Herstellerangaben erfolgen.

Gestanzte Kontakte Die Bandkontakte sind zur Erreichung einer guten Anpassung des Leiters an den Kontakt in verschiedene Crimpgrößen unterteilt. Durch die maschinelle Verarbeitung wird eine ausgezeichnete Prozesssicherheit erreicht. Der Isolationscrimp sorgt zusätzlich für eine hohe mechanische Belastung der Crimpverbindung.

Begriffe zu Luft- und Kriechstrecken

Bemessungsspannung Wert einer Spannung, der vom Hersteller für einen Steckverbinder angegeben wird und auf den sich die Betriebs- und Leistungsangaben beziehen.

Bemessungs-Stoßspannung Wert einer Steh-Stoßspannung, der vom Hersteller für einen Steckverbinder angegeben wird und der das festgelegte Stehvermögen seiner Isolierung gegenüber zeitweiliger Überspannung angibt.

Luftstrecke Kürzeste Entfernung in Luft zwischen zwei leitenden Teilen.

Kriechstrecke Kürzeste Entfernung entlang der Oberfläche eines Isolierstoffes zwischen zwei leitenden Teilen.

Stamped Contacts Bandoleer (reel feed) contacts are divided into different crimp sizes to provide a secure connection of wire and contact. Automated processing ensures highest process liability. The insulation crimp gives additional support to the conductor to avoid damage to the wires under vibration.

Clearance and Creepage Distance - Terms and Definitions

Rated Voltage The rated voltage is a voltage value specified by the manufacturer that serves as basis for the power rating and range of application of a connector.

Rated Withstanding Voltage This voltage value indicates the maximum temporary overvoltage a specific connector and its insulation materials can carry.

Clearance Distance The clearance distance is defined as shortest distance through the air between two conductive elements.

Creepage Distance The creepage is defined as shortest distance on the surface of an insulating material between two conductive elements.

Überspannungskategorien

Die Norm hat die möglichen Überspannungen in vier Kategorien eingeteilt. Für Steckverbinder finden die Kategorien I bis III Anwendung:

Überspannungskategorie I: Betriebsmittel, wie z. B. Steckverbinder, die zur Anwendung in Geräten oder Teilen von Anlagen bestimmt sind, in denen keine Überspannungen auftreten können.

Überspannungskategorie II: Betriebsmittel, wie z. B. Steckverbinder, die zur Anwendung in Geräten oder Teilen von Anlagen bestimmt sind, in denen Blitzüberspannungen nicht berücksichtigt werden müssen, aber wohl Überspannungen durch Schaltvorgänge.

Überspannungskategorie III: Betriebsmittel, wie z. B. Steckverbinder, die zur Anwendung in Geräten oder Teilen von Anlagen bestimmt sind, in denen Blitzüberspannungen nicht berücksichtigt werden müssen, wohl aber Überspannungen durch Schaltvorgänge und an die im Hinblick auf die Sicherheit und Verfügbarkeit des Betriebsmittels oder von davon abhängigen Netzen besondere Anforderungen gestellt werden.

Isolierstoffgruppen Bei der Bemessung der Kriechstrecke muss die Kriechwegbildung des vom Hersteller verwendeten Isolierstoffes berücksichtigt werden. Die Isolierstoffe werden entsprechend ihrem Kriechwegbildungsfaktor CTI eingeteilt.

Overvoltage Categories

The norm divides overvoltages in four installation categories. The three categories applicable to connectors are briefly described below:

Installation Category I: Equipment is intended for use only in such machines or as part of systems where no overvoltage can occur. Equipment in this installation category is normally operated at extra low voltage.

Installation Category II: Equipment is intended for use in machines or as part of systems where lightning overvoltages can not occur. Overvoltages caused by switching however may occur. This includes domestic appliances for example.

Installation Category III: Equipment is intended for installation in machines or as part of systems in which lightning overvoltages need not be considered, but which are subject to particular requirements regarding safety and availability of the equipment and its supply systems.

Categorization of Insulation Material The creepage distances depend on the tracking characteristics of the insulation material. Insulation materials are categorized according to their Comparative Tracking Index (CTI).

Umrechnungstabelle gängiger Kupferleitungen in AWG und mm²
Conversion table of prevalent copper wires in AWG and mm²

Leiterquerschnitt Wire Cross-Section			Leiterdurchmesser Wire Diameter	
AWG	mm ²	sq. inches	mm	inches
40	0,005	0,000008	0,080	0,00315
39	0,006	0,000010	0,090	0,00353
38	0,008	0,000012	0,101	0,00397
37	0,010	0,000016	0,113	0,00445
36	0,013	0,000020	0,127	0,00500
35	0,016	0,000025	0,134	0,00562
34	0,020	0,000031	0,160	0,00631
33	0,025	0,000039	0,180	0,00708
32	0,032	0,000050	0,202	0,00795
31	0,040	0,000063	0,227	0,00893
30	0,051	0,000079	0,255	0,01003
29	0,064	0,000100	0,286	0,01126
28	0,081	0,000125	0,321	0,01264
27	0,102	0,000158	0,361	0,01420
26	0,129	0,000200	0,405	0,01594
25	0,162	0,000252	0,455	0,01790
24	0,205	0,000317	0,511	0,02010
23	0,258	0,000400	0,573	0,02257
22	0,326	0,000505	0,644	0,02535
21	0,410	0,000636	0,723	0,02846
20	0,518	0,000802	0,812	0,03196
19	0,653	0,001012	0,912	0,03589
18	0,823	0,001276	1,024	0,04030
17	1,038	0,001609	1,150	0,04526
16	1,309	0,002028	1,291	0,05082
15	1,650	0,002558	1,450	0,05707
14	2,081	0,003225	1,628	0,06408
13	2,624	0,004067	1,828	0,07196
12	3,309	0,005129	2,053	0,08081
11	4,172	0,006467	2,305	0,09074
10	5,261	0,008155	2,588	0,10190
9	6,631	0,010279	2,906	0,11440
8	8,367	0,012969	3,264	0,12850
7	10,551	0,016354	3,665	0,14430
6	13,298	0,020612	4,115	0,16200
5	16,766	0,025987	4,620	0,18190
4	21,149	0,032781	5,189	0,20430
3	26,665	0,041331	5,827	0,22940
2	33,624	0,052117	6,543	0,25760
1	42,409	0,065733	7,348	0,28930
0	53,488	0,082907	8,252	0,32490

1. Kennziffer 1 st Digit		
Kennz. No.	Definition	Bemerkung Comment
0	Nicht geschützt No protection	
1	Geschützt gegen den Zugang zu gefährlichen Teilen mit dem Handrücken. Geschützt gegen feste Fremdkörper Ø 50 mm. Protected against solid foreign objects with a diameter of 50 mm or larger.	
2	Geschützt gegen den Zugang zu gefährlichen Teilen mit einem Finger. Geschützt gegen feste Fremdkörper Ø 12,5 mm. Protected against solid foreign objects with a diameter of 12.5 mm or larger.	
3	Geschützt gegen den Zugang zu gefährlichen Teilen mit einem Werkzeug. Geschützt gegen feste Fremdkörper Ø 2,5 mm. Protected against solid foreign objects with a diameter of 2.5 mm or larger.	
4	Geschützt gegen den Zugang zu gefährlichen Teilen mit einem Draht. Geschützt gegen feste Fremdkörper Ø 1 mm. Protected against solid foreign objects with a diameter of 1 mm or larger.	
5	Geschützt gegen den Zugang zu gefährlichen Teilen mit einem Draht. Staubgeschützt. Dust-protected.	Eindringen von Staub ist nicht vollständig verhindert, aber der Staub darf nicht in einer solchen Menge eindringen, dass das zufriedenstellende Arbeiten des Gerätes oder die Sicherheit beeinträchtigt wird. Ingress of dust is not totally prevented, but dust shall not penetrate in a quantity to interfere with satisfactory operation of the apparatus or to impair safety.
6	Geschützt gegen den Zugang zu gefährlichen Teilen mit einem Draht. Staubdicht. Dust tight.	Kein Eindringen von Staub. No ingress of dust.

IP-Schutzart nach DIN 40050
IP protection rating according to DIN 40050

2. Kennziffer 2 nd Digit		
Kennz. No.	Definition Definition	Bemerkung Comment
0	Nicht geschützt No protection	
1	Geschützt gegen Tropfwasser Protected against vertically falling water drops	
2	Geschützt gegen Tropfwasser, wenn das Gehäuse bis zu 15° geneigt ist Protected against vertically falling water drops when housing ist tilted up to 15°	
3	Geschützt gegen Sprühwasser Protected against water sprays	Wasser, das in einem Winkel bis zu 60° beiderseits der Senkrechten gesprüht wird, darf keine schädliche Wirkung haben. Water sprayed at a 60° angle from either side of the vertical axis, shall have no harmful effect.
4	Geschützt gegen Spritzwasser Protected against splashed water	Wasser, das aus jeder Richtung gegen das Gehäuse spritzt, darf keine schädliche Wirkungen haben. Water splashed against the housing from any direction shall have no harmful effect.
5	Geschützt gegen Strahlwasser Protected against jets of water	
6	Geschützt gegen starkes Strahlwasser Protected against powerful jets of water	
6K	Schutz gegen Eindringen von starkem Strahlwasser mit erhöhtem Druck Protected against strong jets of water with increased pressure	Wasser, das aus jeder Richtung als starker Strahl mit erhöhtem Druck gegen das Gehäuse gerichtet ist, darf keine schädlichen Wirkungen haben. Water directed at the housing in form of a strong jet with increased pressure shall have no harmful effect.
7	Geschützt gegen Wirkungen beim zeitweiligen Untertauchen in Wasser Protected against the effects of temporary immersion in water	Wasser darf nicht in einer Menge eintreten, die schädliche Wirkungen verursacht, wenn das Gehäuse für 30 Min. in 1 m Tiefe in Wasser untergetaucht ist. Water shall not enter in such quantity as to cause harmful effects when the housing is immersed for 30 min. under 1 m of water.
8	Geschützt gegen die Wirkungen beim dauernden Untertauchen in Wasser Protected against the effects of long submersion in water	Wasser darf nicht in einer Menge eintreten, die schädliche Wirkungen verursacht, wenn das Gehäuse dauernd unter Wasser getaucht ist unter Bedingungen, die zwischen Hersteller und Anwender vereinbart werden müssen. Die Bedingungen müssen jedoch schwieriger sein als für die Kennziffer 7. Water may not enter in such quantity as to cause harmful effects when the housing is continuously submersed in water under conditions which shall be agreed to by manufacturer and user. These conditions must be more severe than those above for numeral 7.
9K	Schutz gegen Eindringen von Wasser bei Hochdruck- / Dampfstrahl-Reinigung Protected against the penetration of water during high pressure / steam cleaning	Wasser, das aus jeder Richtung unter stark erhöhtem Druck gegen das Gehäuse gerichtet ist, darf keine schädlichen Wirkungen haben. Water directed at the housing from any direction and with increased pressure shall not have any harmful effect.

Bestellschlüssel
Product Key

B S T B 1 0 7 N N 0 0 2 4 L 2 3 5 0 0 0

Baureihe:

z.B.: B = Serie 923: Leistung M23

Series:

e. g.: B = series 923: Power M23

Verpackung:

Interner Nummerncode

Packaging:

internal code

Bauform:

ST = Stecker

Housing:

ST = plug

Ausführung:

Interner Nummerncode

Design Variation:

internal code

Gehäuseoberfläche:

z.B.: B = kunststoffummantelt

Housing Surface:

e. g.: B = plastic coated

Kabelklemmung:

Interner Nummerncode

Das entsprechende Feld wird bei Durchführungen, Einbaudosen und Winkeleinbaudosen mit „00“ belegt.

Cable Clamp:

internal code

For bulkhead connectors, receptacles and angled receptacles corresponding field is marked „00“.

Isolierkörper:

Interner Nummerncode

Insulation Inserts:

internal code

Kontakte:

Interner Nummerncode

NN 00 = Kontakte nicht im Lieferumfang enthalten. Bitte mit angegebener Artikelnummer separat bestellen.

Contacts

internal code

NN 00 = contacts not part of delivery contents. Please order separately with denoted item number.

Notizen
Notes

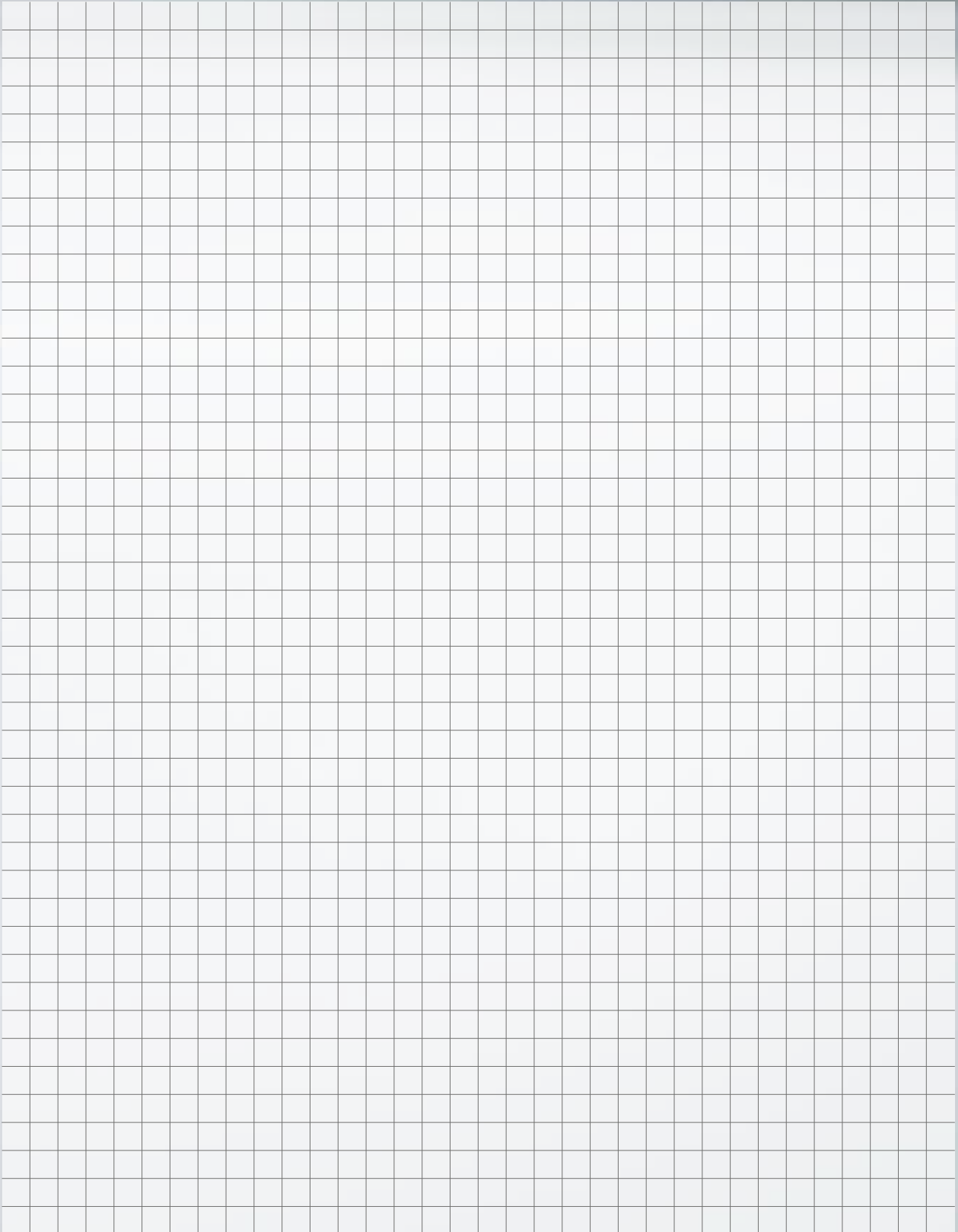

intercontec

infinite connections



Intercontec Produkt GmbH

Bernrieder Strasse 15
94559 Niederwinkling
Germany

+49 9962 2002-0
+49 9962 2002-70

✉ info@intercontec.biz

www.intercontec.biz

Intercontec Limited

233-4 Mapleview Drive East
Barrie, Ontario
L4N 0W5
Canada

+1-705-728-8284
+1-705-728-7858

✉ info-canada@intercontec.biz