

POWER IS NOTHING
WITHOUT
CONTROL

Puma

Industrial vacuums cleaners

Aspiratori industriali



DEPURECO[®]
INDUSTRIAL VACUUMS



Puma

Sicurezza
Potenza
Qualità
Modularità

La serie trifase **PUMA** si caratterizza per le grandi potenze installate e per la versatilità di utilizzo. Applicazioni gravose nei settori siderurgico, ceramico, nautico e meccanico trovano soluzioni rapide e sicure con la serie **PUMA**.

Grandi superfici filtranti, dispositivi automatizzati per il controllo dei filtri, per lo scarico dei detriti e per l'azionamento di sistemi centralizzati di aspirazione sono solo alcune delle caratteristiche fondamentali della serie **PUMA**.



Sécurité
Puissance
Qualité
Modularité

La série triphasée **PUMA** se distingue par ses grandes puissances installées et par sa versatilité d'usage. Les applications lourdes des secteurs de la sidérurgie, de la céramique, de l'industrie maritime et de la mécanique trouvent des solutions rapides et sûres grâce à la série **PUMA**.

De grandes surfaces filtrantes, des dispositifs automatisés pour le contrôle des filtres, pour l'évacuation des débris et pour l'actionnement des systèmes d'aspiration centralisés, ne sont que quelques-unes des caractéristiques fondamentales de la série **PUMA**.

PUMA 12-15-18-30

■ L'aspiratore industriale **PUMA30** è equipaggiato di serie con turbina trifase ad alte prestazioni, dispositivo di scuoti filtro elettrico, una camera filtrante sovradimensionata e su richiesta può essere dotato di cartucce filtranti con sistema di pulizia in controcorrente d'aria. Questi equipaggiamenti di serie attribuiscono al **PUMA30** una straordinaria predisposizione all'aspirazione continuativa e prolungata di polveri particolarmente gravose, adattandolo alle esigenze delle industrie pesanti come fonderie, cartiere, cementifici, grandi industrie meccaniche ed ovunque si richiedano prestazioni elevate su enormi quantità di polveri.

■ L'aspirateur industriel **PUMA30** est équipé de série d'une turbine triphasée à hautes performances, d'un dispositif secoueur du filtre électrique, d'une chambre filtrante surdimensionnée et sur demande, il peut être livré avec des cartouches filtrantes avec système de nettoyage pneumatique. Ces équipements de série confèrent au **PUMA30** une extraordinaire prédisposition à l'aspiration continue et prolongée des poussières particulièrement lourdes, en l'adaptant aux besoins des industries lourdes comme les fonderies, les chantiers et les cimenteries, les grosses industries mécaniques et dans tous les secteurs qui demandent des performances élevées sur d'énormes quantités de poussière.

■ The Industrial Vacuums **PUMA30** is fitted as standard with an high performing threephase turbine, electrical filter shaker system, oversized filtering chamber and, on demand, can mount filter cartridges with compressed air cleaning system. These standard equipment give the **PUMA30** an extraordinary predisposition to a long lasting and continuous suction of heavy dust, by setting the Unit to the needs of the heavy industries such as foundries, paper mills, cement plants, big mechanical industries and wherever high performances are required on large amounts of dust.

■ Der Industriesauger **PUMA30** ist serienmäßig mit Drehstrom-Hochleistungsverdichter; elektrischer Filterrüttelvorrichtung und überdimensionierter Filterkammer ausgerüstet und kann auf Wunsch mit Filtereinsätzen mit Luft-Gegenstrom-Reinigungssystem versehen werden. Durch diese Serienausstattung ist **PUMA30** hervorragend geeignet für den dauernden und langanhaltenden Saugbetrieb mit schweren Stäuben, und er lässt sich an die Anforderungen der Schwerindustrie anpassen, wie in Gießereien, Papiermühlen, Zementwerken, großen Metallindustriewerken und überall dort, wo hohe Leistung bei riesigen Staubmengen benötigt wird.

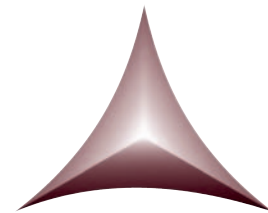

DEPURECO[®]
INDUSTRIAL VACUUMS

Safety
Power
Quality
Modularity

The threephase **PUMA** series, equipped with powerful side channel turbines, is suitable for heavy duty applications as foundry, ceramic, nautical and mechanical industries.

A large filtering surface, an automatic filter control device, an automatic debris dumping system and remote control for central vacuum system, are some of the main features of **PUMA** series.

Sicherheit
Leistung
Qualität
Modellbauweise

Die Drehstrom-Serie **PUMA** zeichnet sich durch große installierte Leistung und Vielseitigkeit im Gebrauch aus. Anwendungen unter schweren Bedingungen in den Bereichen Eisen- u. Stahlbearbeitung, Keramik, Schiff- und Metallbau finden mit der Serie **PUMA** schnelle und sichere Lösungen. Große Filteroberflächen, automatische Einrichtungen zur Kontrolle der Filter, zum Entleeren der Feststoffe und zur Betätigung zentraler Absauganlagen sind nur einige der grundlegenden Eigenschaften der Serie **PUMA**.

Seguridad
Potencia
Calidad
Versatilidad

La serie trifásica **PUMA** se caracteriza por las grandes potencias instaladas y por la versatilidad de utilización. Las aplicaciones exigentes en el sector siderúrgico, cerámico, náutico y mecánico encuentran soluciones rápidas y seguras con la serie **PUMA**.

Grandes superficies filtrantes, dispositivos automatizados para el control de los filtros, para la descarga de detritos y para el accionamiento de sistemas centralizados de aspiración son solo algunas de las características fundamentales de la serie **PUMA**.



El aspirador industrial **PUMA30** está equipado de serie con turbina trifásica y altas prestaciones, dispositivo sacudidor de filtro eléctrico, cámara filtrante sobredimensionada y, a petición, cuenta con cartuchos filtrantes y sistema neumático de limpieza. Estos equipos de serie confieren a **PUMA30** una extraordinaria predisposición para la aspiración continua y prolongada de polvos pesados, adaptándolo a las exigencias de las industrias pesadas tales como fundiciones, fábricas de cartón, fábricas de cemento, grandes industrias mecánicas y en todos los ámbitos que requieran prestaciones elevadas para enormes cantidades de polvo.



PUMA H

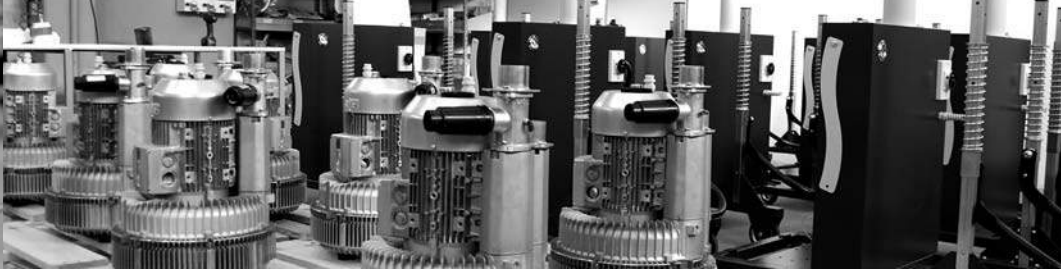

Puma



CERTIFICATI - CERTIFICATS - CERTIFIED

1 Filtro in tessuto in classe "M"
efficienza 1 Micron
Filtre en tissu classifié "M"
avec une efficacité de filtration
1 micron
Textile filter media class "M"
with 1 micron efficiency
Gewebefilter Klasse M mit
Filterierungswirksamkeit 1
Mikron
Filtro en tejido clase "M" con
filtración 1 micron

2 Silenziatore e diffusore scarico
aria in ambiente
Silencieux d'échappement et
diffuseur d'air environnement
Silencer and air diffuser in
the environment
Schalldämpfer und
Luftauslauf in die Umgebung
Silenciador y difusor de escape
aire ambiente

3 Ingresso tangenziale
Entrée tangentielle
Tangential inlet
Sauganschluss
Entrada tangencial

4 Contenitore estraibile con 4
ruote pivotanti.
Conteneur avec 4 rous pivotant.
Removable bin with 4 castors.
Abnehmbarer Behälter mit 4
Rollen.
Contenedor estraible con 4
ruedas.

5 Gruppo aspirante a canale
laterale
Unité d'aspiration à canal
lateral
Side channel blower
Seitenkanalturbine
Turbina de aspiración a canal
lateral



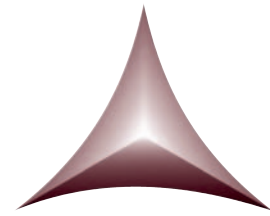

DEPURECO
INDUSTRIAL VACUUMS



- ZERTIFIKATEN - CERTIFICADOS

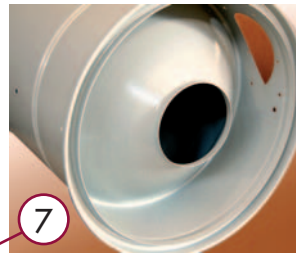

6 Scuoti-filtro orizzontale
Nettoyage du filtre
Horizontal filter shaker
Horizontalfilterruettler
Batidor de filtro horizontal

7 Ciclone conico interno per una maggiore filtrazione.
Cyclone interieur conique pour une filtration supérieure.
Internal Conic cyclon for a bigger filtration.
Konischer Innenzyklon für eine wirksamere Filtration.
Ciclones conico interno para una filtracion mayorada.

8 Valvola rompi vuoto
Casse-vide
Vacuum breker
Ausgleichsventil
Interruptor de vacío

9 Quadro elettrico con indicazione intasamento filtro e presenza tensione.
Panneau de controle avec voyant de colmatage filtre et de mise sous tension.
Control Board with clogging filter and power indicators.
Schalttafel mit Filterverstopfungsanzeiger und Spannungsanzeiger.
Panel de Control con indicator de saturacion filtro y piloto de funcionamiento.

10 Ruota con freno.
Roue avec frein.
Wheel with brake.
Rad mit Bremse.
Rueda con freno.





Puma

CARATTERISTICHE TECNICHE

CARACTERISTIQUES TECHNIQUES

TECHNICAL FEATURES

TECHNISCHE DATEN

CARACTERÍSTICAS TÉCNICAS

12-15-18 30

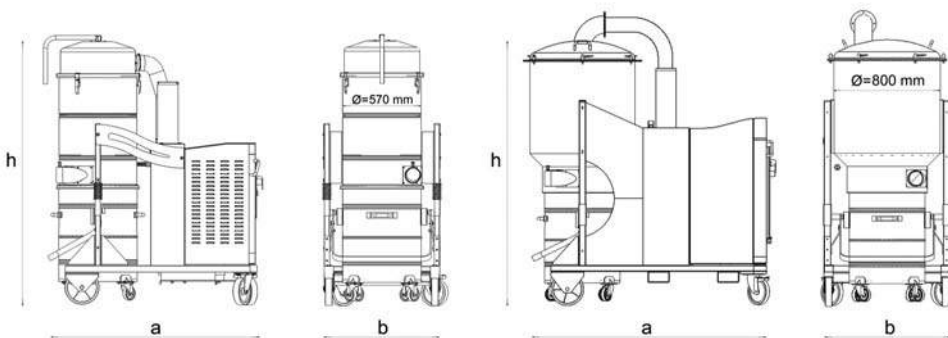

	12	15/P	15/S	18	30		
Tensione - Voltage Voltage - Spannung - Voltaje	Volt - Hz		400 - 50/60	400 - 50/60	400 - 50/60	400 - 50/60	400 - 50/60
Potenza - Puissance Power - Leistung - Potencia	Kw		8,5	11	11	12,5	20
Depressione max - Dépression max Max vacuum - Max. Unterdruck Depresión max	mBar		200	300	440	280	250
Portata aria - Débit d'air - Air flow Volumenstrom - Caudal de aire	m³/h		1050	900	520	1050	2100
Superficie filtrante - Surface filtrante Filtering surface - Filterfläche - Superficie de filtración	cm²		45 000	45 000	45 000	45 000	115 000
Rumorosità - Niveau sonore - Noise level - Schalldruckpegel - Nivel sonoro	dbA		74	74	74	74	78
Contenitore - Conteneur Dust container - Behälter - Contenedor	lt		175	175	175	175	175
Bocca aspirante - Bouche aspirante Intake opening - Saugstutzen Boca de aspiración	Ø mm		100	100	100	100	100
Peso - Poids - Weight Gewicht - Peso	Kg		384	417	417	403	600
	a x b x h		a x b x h	a x b x h	a x b x h	a x b x h	a x b x h
Dimensioni - Dimensions Dimensions - Abmessungen Medidas	cm		86 x 165 x 205	86 x 165 x 205	86 x 165 x 205	86 x 165 x 205	95 x 185 x 240

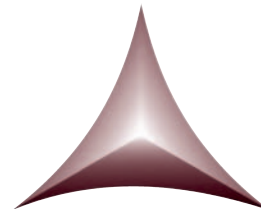

DEPURECO
INDUSTRIAL VACUUMS

Marchio CE
Marque CE
CE mark
CE-Zeichen
Marca CE

Gruppo
Groupe
Group
Gruppe
Grupo

Gas
Gaz
Gas
Gas
Gas



Marchio prodotti esplosivi
Marque produits explosifs
Explosive products mark
Kennzeichnung explosiver Produkte
Marca de productos explosivos

Categoria
Catégorie
Category
Kategorie
Categoría

Polvere
Poussières
Dust
Staub
Polvo



La serie di aspiratori industriali **PUMA** è conforme alla normativa EN 60335-2-69 e alla Direttiva ATEX 94/9/EC garantendo elevati standard di sicurezza per la tutela dell'operatore e dell'ambiente. L'equipaggiamento dell'aspiratore certificato II Ex 3GD IIB consiste: valvola rompi vuoto, ruote e cavi antistatici, messa a terra, filtro antistatico Teflonato classe "M" certificato BGIA, Q.E. con sequenza corretta della fase (se la fase elettrica non è corretta, per evitare che soffi materiale potenzialmente esplosivo, la turbina non si avvia), post filtrazione sull'uscita della turbina. È possibile, per polveri molto fini e/o tossiche, certificare il filtro HBI, con filtro assoluto HEPA15 o ULPA, con filtrazione 99,999%.

Les aspirateurs industrielle de la ligne **PUMA** sont conforme à la norme EN 60335-2-69, et la directive ATEX 94/9/CE en garantissant des normes élevées de sécurité pour protéger l'opérateur et l'environnement. L'équipement de l'aspirateur certifiée Ex II 3GD IIB est : soupape de compensation, roues et câbles antistatiques, mise à la terre, filtre antistatiques Class M teflon certifiée BGIA, armoire électrique avec correcteur de phase (par éviter le soufflage de la matières explosives quand la phase n'est pas correct la turbine ne démarre pas) deuxième filtration sur la turbine. On peut certifier le filtre, lorsqu'on travail avec des poussière très fine et / ou toxiques, HBI, avec filtre absolu HEPA14 ou ULPA 15 avec filtration au 99,999%...

The vacuums **PUMA** are manufactured according to the EN 60335-2-69 and ATEX 94/94/EC regulations and provide high safety standards with regard to operators and environment protection. The vacuum equipment, which is certified according to II Ex 3GD IIB standard, consists of: relief valve, antistatic wheels and cables, grounding, antistatic Teflon filter class M BGIA certified, electrical panel with correct phase sequence of the motor (if the electrical phase is not correct, to avoid potentially explosive blasts, the turbine will not start), extra filtration at the turbine exit. In case of very fine and/or toxic dust, it is possible to certify the HBI filter by using an absolute filter HEPA 15 or ULPA with filtration degree 99,999%.

Während die Industriesauger **PUMA** den Richtlinien EN 60335-2-69 sowie denjenigen ATEX 94/94/EC entsprechen, werden hohe Sicherheitsniveaus zur Schutz des Bedieners sowie der Umwelt gewährleistet. Die Einrichtung des nach II Ex 3GD IIB zertifizierten Saugers besteht aus folgenden Bauteilen: Ausgleichsventil, antistatische Räder und Kabel, Erdung, nach BGIA Klasse M zertifizierter Teflonfilter, Schalttafel mit richtiger Phasenfolge (bei unkorrekter Phase wird der Turbinenstart gesperrt, um das Blasen von potentiell explosivem Material zu verhindern), nachtraegliche Filtrierung am Turbinenausgang. Bei sehr feinem bzw. gefaehrlichem Staub, kann der Filter nach HBI durch den Einsatz des Absolutfilters HEPA 15 oder ULPA mit Filtrierungswirksamkeit von 99,999% zertifiziert werden.

La serie de aspiradores industriales **PUMA** cumple con la norma EN 60335-2-69, y a la Directiva ATEX 94/9/CE asegurando altos estándares de seguridad para proteger al operador y el medio ambiente. Los componentes de los aspiradores certificado o Ex 3GD IIB son: interruptor de vacío, ruedas y cables antistáticos, puestas a la tierra, filtros antistáticos Teflonado clase "M" certificados BGIA, Tablero eléctrico con secuencia correcta de fase (sy la fase eléctrica no es correcta, para evitar que el material peligros sea empujada en el ambiente, la turbina no se arranca), post filtración montado a la salida de la turbina. Es posible, para polvos muy finos y toxicos, certificar el Filtro HBI, con filtro absoluto HEPA15 o ULPA, con nivel de filtración 99,999%.

Correlazione tra i valori di Kst e la classe di esplosione di una polvere

Corrélation entre les valeurs de Kst et la classe d'explosion d'une poussière

Correlation between Kst values and explosion dust class

Korrelation zwischen der Kst-Werte und der Explosionsklasse eines Staubes

Correlación entre los valores de Kst y la clase de explosión de polvo

Classe di esplosione Classe d'explosion Explosion class Explosionsklasse Clase explosiva	Kst, bar.m.s ⁻¹	Tipo di esplosione Type d'explosion Explosion type Explosionsstärke Tipo de explosion
		esplosivo, 10 kJ explosif, 10 kJ explosive, 10 kJ explosiv, 10 kJ explosivo, 10 kJ
St0	0 0	nessuna - aucune - none - keine - ninguna
St1	<200	debole - faible - weak - gering - débil
St2	>200-300	forte - fort - strong stark - fuerte
St3	>300	molto forte - tres fort very strong - sehr stark muy fuerte

Zone di PERICOLO Zone de DANGER DANGER Zone Gefahrenzonen Zonas de PELIGRO	Gas, Vapori, Nebbie (G) Gaz, Vapeurs, Brumes (G) Gasses, Vapours, Mists (G) Gase, Dämpfe, Nebel (G) Gases, Vapores, Nieblas (G)	Polveri (D) Poussieres (D) Dusts (D) Stäube (D) Polvos (D)
Area nella quale una miscela di gas esplosivo è presente in maniera continuativa. Zone in which an explosive gas mixture is continuously present.	ZONA 0	ZONA 20
Area nella quale una miscela di gas esplosivo puo essere presente durante il normale funzionamento dell'impianto. Zone in which an explosive gas mixture might be present during the operating time system's normal.	ZONA 1	ZONA 21
Area nella quale una miscela di gas esplosivo non è normalmente presente e nel caso contrario è presente solo per brevi periodi. Zone in which an explosive gas mixture is normally not present and, if present, will not remain for an extended period of time	ZONA 2	ZONA 22



Farmaceutico
Pharmaceuticals



Agroalimentare
Agrifood



Meccanico
Mechanical



Chimico
Chemical

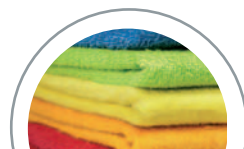

Tessile
Textile industry

Siderurgico
Steel industry



Nautico
Nautical



Ceramico
Ceramics

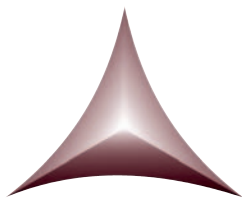

DEPURECO[®]
INDUSTRIAL VACUUMS

Depureco Industrial Vacuums s.r.l.

Via Perosi, 3 - 10040 Volvera (To) Italy
tel. +39 011 985 91 17 - fax +39 011 985 93 26
www.depureco.com Email: depureco@depureco.com



M a d e i n I t a l y

